

Bruksanvisning Ångstryksystem

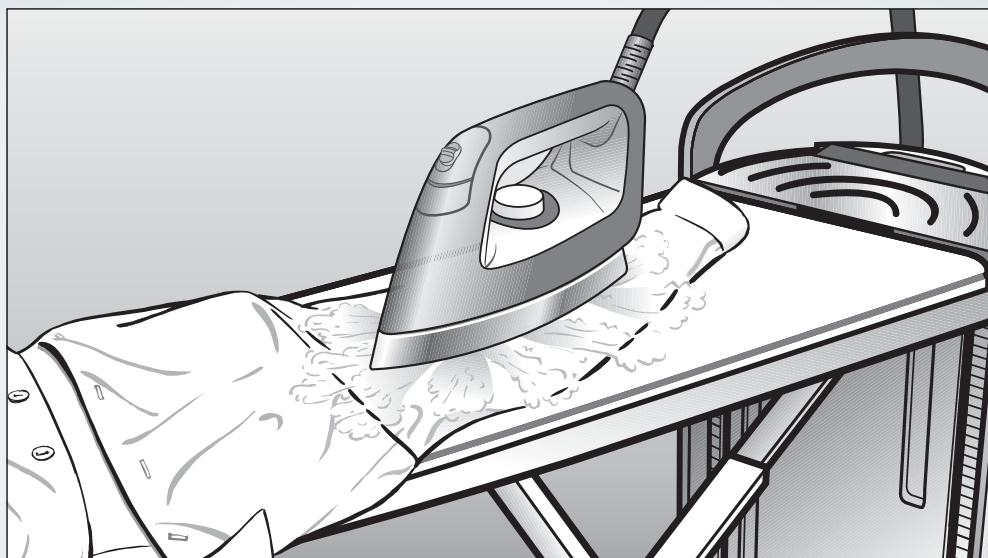

Läs **ovillkorligen** bruksanvisningen före installation och idrifttagning. På så vis undviker du skador och olyckor.

Bidra till att skona miljön

Transportförpackning

Förpackningen skyddar produkten mot transportskador. Förpackningsmaterialen är valda med hänsyn till miljön och är därför återvinningsbara.

Förpackning/emballage som återförs till materialkretsloppet innebär minskad råvaruförbrukning och mindre mängder avfall.

Hantering av uttjänt produkt

Uttjänta elektriska och elektroniska produkter innehåller i många fall material som kan återanvändas. Men de innehåller även skadliga ämnen som är nödvändiga beståndsdelar för dess funktion och säkerhet. Om sådana ämnen hamnar i hushållsavfallet eller hanteras på fel sätt kan det medföra skador på människors hälsa och på miljön. Kasta därför på inga villkor den uttjänta produkten i hushållsavfallet.



Lämna istället in uttjänta elektriska och elektroniska produkter till en återvinningsstation. Du är själv ansvarig för att radera eventuella personliga uppgifter som kan stå på maskinen. Se till att den uttjänta produkten förvaras barnsäkert tills den lämnas in.

Bidra till att skona miljön	2
Säkerhetsanvisningar och varningar	6
Beskrivning av ångstryksystemet	14
Transportera ångstryksystemet	17
Ställa upp ångstryksystemet	18
Höjdinställning	19
Ansluta ångstryksystemet	21
Ansluta stickproppen	21
Ta ut strykjärnet och hållaren till ångslangen.	22
Ansluta ångslangen	22
Första idrifttagning	24
Ta reda på vattenhårddheten.....	24
Fastställa vattenhårddheten med testremsa	24
Utföra första idrifttagning	25
Koppla in ångstryksystemet.....	25
Språkinställning	25
Ställa in vattenhårddhet.....	26
Första idrifttagning avslutad.....	27
Koppla in ångstryksystemet	28
Koppla in ångstryksystemet.....	28
Fylla på vattentanken	29
Ta ut vattentanken	29
Fylla på vatten	29
Ångberedskap	30
Vattenkvalitet	30
Välja stryktemperatur.....	31
CoolDown-funktion	33
Auto-Off-funktion	33
Strykning	34
Strykjärn	34
Stryka med ånga	35
Strykning utan ånga	36
Strykning med stryksula som inte fastnar	36
Sätta på stryksulan som inte fastnar.....	36
Ta loss stryksulan som inte fastnar	37

Innehåll

Aktivt strykbord	37
Sugfunktion	37
Uppblåsfunktion	37
Till- och frånkopplingsautomatik	37
Memoryfunktion	38
Uppvärm� strykta	38
Ångmunstycke (steamer)	40
Ansluta ångmunstycket	40
Använda ångmunstycket	42
Borsthuvud	43
Sätta på borsthuvudet	43
Ta av borsthuvudet	44
Stänga av ångstryksystemet	45
Fälla ihop ångstryksystemet	46
Ställa in strykbrädet till lägsta arbetshöjd	46
Fälla ihop strykbrädet	47
Dra av ångslangen	48
Packa undan strykJärnet	48
Packa undan ångmunstycket	48
Tömma vattentanken	49
Ställa av ångstryksystemet	49
Rengöring och skötsel	50
Automatisk spolning	50
Förbereda spolning	50
Tömma restvattenlådan	50
Avkalkning	51
Meddelande om avkalkning	52
Starta avkalkning i förtid	53
Avkalkningsprocess	53
Rengöra höljet	59
Rengöra stryksulan	59
Rengöra eller byta överdraget till strykbrädet	60

Rengöra vattenfilter	61
Dra ut kontakten	61
Ta ut vattentanken	61
Ta av vattenfiltrets skydd	61
Ta bort tätningringen	62
Dra ut vattenfiltret	62
Rengöra vattenfilter	63
Sätta i vattenfiltret	63
Sätta i vattentanken	64
Extra tillbehör	65
Tillbehör	65
Stryksula som inte fastnar	65
Överdrag till strykbräda	65
Ångmunstycke (steamer)	66
Skötselprodukter	66
Avkalkningstabletter för ångstryksystem	66
Hur man klarar av mindre fel själv	67
Hjälp vid störningar	67
Hur man klarar av mindre störningar själv	68
Displaymeddelanden	73
Miele service	76
Garanti	76
Elanslutning	77
Tekniska data	78

Säkerhetsanvisningar och varningar

Detta ångstryksystem uppfyller gällande säkerhetskrav. Felaktigt bruk kan medföra person- och sakskador.

Läs igenom bruksanvisningen innan du använder ångstryksystemet för första gången. Den innehåller viktig information om säkerhet, användning och skötsel. Därmed undviker du olyckor och skador på ångstryksystemet.

Spara bruksanvisningen och överlämna den vid eventuellt ägarbyte.

Användningsområde

▶ Detta ångstryksystem är avsett för användning i hushåll och i hushållsliknande miljöer.

▶ Ångstryksystemet får endast användas för att stryka textilier som enligt skötseetiketten är lämpade för strykning.

▶ Använd endast ångstryksystemet i hushåll för de ändamål som beskrivs i bruksanvisningen.

All annan användning är otillåten. Miele ansvarar inte för skador som uppkommit till följd av otillåten eller felaktig användning.

▶ Personer, som på grund av sina fysiska, sensoriska eller mentala förmågor eller på grund av oerfarenhet eller okunskap inte kan använda ångstryksystemet på ett säkert sätt, får endast använda det under uppsikt av en ansvarig person.

▶ Ångstryksystemet är inte avsett att användas utomhus.

Om det finns barn i hemmet

- ▶ Barn under åtta år får endast befinna sig i närheten av ångstryksystemet under uppsikt.
- ▶ Barn från åtta år och uppåt får endast använda ångstryksystemet utan uppsikt under förutsättning att de känner till hur man använder det på ett säkert sätt. Barn måste kunna se och förstå riskerna med en felaktig användning.
- ▶ Barn får inte rengöra eller underhålla ångstryksystemet utan uppsikt.
- ▶ Håll uppsikt över barn som befinner sig i närheten av ångstryksystemet. Låt aldrig barn leka med ångstryksystemet.
- ▶ Se till att barn under åtta år inte kommer åt ångslangen eller anslutningskabeln när ångstryksystemet används eller under tiden det svalnar.

Miele rekommenderar att barn som ska använda ångstryksystemet utan uppsikt bör vara minst 14 år.

- ▶ Risk för kvävning!
Barn kan under lek linda in sig i förpackningsmaterial (till exempel plastfolie) eller dra det över huvudet och kvävas. Håll därför barn borta från förpackningsmaterial.

Säkerhetsanvisningar och varningar

Teknisk säkerhet

▶ Kontrollera ångstryksystemet med avseende på synliga yttre skador innan det installeras. Ett skadat ångstryksystem får under inga omständigheter tas i drift. Ett defekt ångstryksystem kan utgöra en säkerhetsrisk!

▶ Kontrollera att ångstryksystemets strykjärn inte är skadat. Strykjärnet får inte användas om det har ramlat ner på golvet, om det har synliga skador eller inte är tätt.

▶ Innan anslutningskabeln ansluts till eluttaget måste alla anslutningsdata (spänning och frekvens) på ångstryksystemets typskylt jämföras med dem som gäller för elnätet på installationsplatsen.

Rådfråga i tveksamma fall en elektriker för att få reda på anslutningsdata för elnätet på installationsplatsen. Vid anslutning till en anslutningsspänning som avviker från typskylten kan detta leda till funktionsstörningar eller att ångstryksystemet går sönder.

▶ Ta alltid ut ångstryksystemets anslutningskabel helt ur förvaringsfacket (nertill) och rulla ut den fullständigt.

▶ En skadad anslutningskabel får endast ersättas med en speciell anslutningskabel av samma typ (kan köpas hos Miele service). Av säkerhetsskäl får bytet endast utföras av Mieleauktoriserad fackman eller av Miele service.

▶ Om överdraget till strykbrädet är skadat får ångstryksystemet inte användas.

Ett skadat överdrag kan innebära fara för användaren!

Använd aldrig ångstryksystemet utan överdrag.

Överdraget till strykbrädet måste bytas ut mot en originalreservdel.

Säkerhetsanvisningar och varningar

- ▶ Ångstryksystemets elektriska säkerhet garanteras endast om den ansluts till jordad säkerhetsbrytare som är installerad enligt gällande föreskrifter. Det är mycket viktigt att denna grundläggande säkerhetsförutsättning kontrolleras. Låt en fackman kontrollera installationen vid tveksamhet. Miele ansvarar inte för skador som har uppstått på grund av att jordad kabel saknas eller att det uppstått ett brott på kabeln (till exempel elektriska stötar).
- ▶ Ångstryksystemets elanslutning får inte ske via grenuttag eller en olämplig förlängningskabel eftersom den nödvändiga säkerheten då inte kan garanteras (bl a risk för överhettning).
- ▶ Detta ångstryksystem uppfyller gällande säkerhetskrav. Ej fackmässigt utförda reparationer kan medföra avsevärda risker för användaren, för vilka Miele inte ansvarar. Reparationer får endast utföras av Miele auktoriserad serviceverkstad, annars förfaller garantin för därigenom uppkomna skador.
- ▶ Defekta delar får endast bytas ut mot reservdelar som motsvarar Miele's specifikationer. Endast om dylika delar används garanterar Miele att alla säkerhetskrav uppfylls.

Säkerhetsanvisningar och varningar

- ▶ Vid installationer, underhållsarbeten och reparationer måste ångstryksystemet vara spänningsfritt. Ångstryksystemet är endast spänningsfritt i något av följande fall:
 - när ångstryksystemets stickpropp är utdragen eller
 - när huvudströmmen är avstängd
 - när säkringen är urskruvad eller frånslagen.
- ▶ Ångstryksystemets skyddsanordningar och manöverelement får inte skadas, tas bort eller förbikopplas.
- ▶ Använd endast ångstryksystemet när alla demonterbara delar är monterade så att det inte är möjligt att komma åt strömförande eller roterande detaljer på ångstryksystemet.
- ▶ Ångstryksystemet får inte användas på uppställningsplatser som inte är fasta (till exempel på båtar).

Användning

 Ångan som kommer ut, stryksulan samt de därtill angränsande ytorna och ångmunstyckets munstycken är mycket varma. Risk för brännskada!
Undvik direkt beröring.

- ▶ Ångstryksystemet är endast avsett för användning i hushåll, inte för professionellt bruk.
- ▶ Ångstryksystemet får inte rengöras med högtryckstvätt och inte spolras av med vatten.
- ▶ Rengör ångstryksystemet endast när det har svalnat.
- ▶ Risk för klämskada! Sätt aldrig händerna eller fingrarna mellan de rörliga delarna när du ställer upp, fäller ihop eller ställer in höjden på ångstryksystemet.
- ▶ Ställ endast ångstryksystemet på en jämn yta med hög bärkraft och använd det endast när det är uppställt.
- ▶ För att kunna stryka måste ångstryksystemet vara uppställt. Ångmunstycket kan du använda även när strykbrädet är uppfällt.
- ▶ Lägg den upprullade anslutningskabeln så att ingen snubblar över den.
- ▶ När systemet är uppvärmt finns det risk för akuta brännskador, antingen på stryksulan eller på ångmunstycket.  finns på strykjärnet för att varna för detta.
- ▶ Använd **aldrig** bara AD-vatten (till exempel destillerat vatten eller batterivatten) för att fylla vattentanken. Detta kan leda till funktionsstörningar i ångstryksystemet.
- ▶ Ställ alltid strykjärnet vågrätt på ångstryksystemets avställningsyta. Se till att strykjärnets ångfunktion är avstängd och att stryksulan inte sticker ut någonstans. Ställ inte ner strykjärnet på någon annan plats. Annars finns risk för brand!

Säkerhetsanvisningar och varningar

- ▶ Risk för brännskada! Om strykjärnet står en längre tid på avställningsytan när det används så blir också denna yta varm. Undvik direkt beröring med avställningsytan.
- ▶ Risk för brännskada! Rikta aldrig ångan eller ångstryksystemets munstycken direkt mot personer, djur eller elektriska apparater.
- ▶ Risk för brännskada! Rikta heller aldrig ångan mot kläder som någon har på sig! Kläder förstärker brännskadeeffekten på huden.
- ▶ Stäng av ångstryksystemet innan du drar ut stickproppen.
- ▶ Dra inte i anslutningskabeln när du drar ut stickproppen. Håll alltid i stickproppen när du drar ut den ur eluttaget.
- ▶ Lämna aldrig det driftklara ångstryksystemet utan uppsikt. Dra alltid ut stickproppen ur eluttaget när du lämnar ångstryksystemet.
- ▶ Se till att det uppvärmda strykjärnets stryksula inte kommer i beröring med anslutningskabeln och ångslangen. I annat fall kan dessa skadas.
- ▶ Under avkalkningen får varken strykjärn eller ångmunstycke vara anslutna till ångstryksystemet. Under avkalkningen behöver du inte ha ångstryksystemet under uppsikt.
- ▶ När strykjärnet är **anslutet** får det inte förvaras i förvaringsfacket. Detta kan leda till skador på ångstryksystemet.
- ▶ Restvattenlådan får inte användas för förvaring av tillbehör och liknande. Restvattenlådan är endast avsedd för uppsamling av vatten.
- ▶ Stoppa inte in föremål i ångstryksystemets olika öppningar. Ta inte ångstryksystemet i drift om en öppning är blockerad.
- ▶ Häng inga kläder på det ihopfällda ångstryksystemet. Ångstryksystemet kan välta på grund av hävstångsverkan.
- ▶ Undvik att stryka över hårda element och hårda element med vas-sa kanter. Det kan bli märken på stryksulan.

Säkerhetsanvisningar och varningar

- ▶ Ställ aldrig upp ångstryksystemet i närheten av bensin, petroleum eller andra lättantändliga ämnen. Brand- och explosionsrisk!
- ▶ Använd ångstryksystemet endast inomhus vid en temperatur mellan 10 °C och 40 °C.

Temperaturer kring fryspunkten, mycket värme och fuktighet påverkar ångstryksystemets funktion.

- ▶ Ställ inte ångstryksystemet i utrymmen med risk för frost. Vatten som fryser i vattentanken, ånggeneratoren och ångslangen kan leda till skador.

Användning av tillbehör

- ▶ Endast tillbehör som uttryckligen har godkänts av Miele får användas för inbyggnad. Om ej godkända tillbehör används gäller inte längre garantin och/eller produktansvaret och Miele kan inte längre garantera att säkerhetsbestämmelserna uppfylls.

Beskrivning av ångstryksystemet

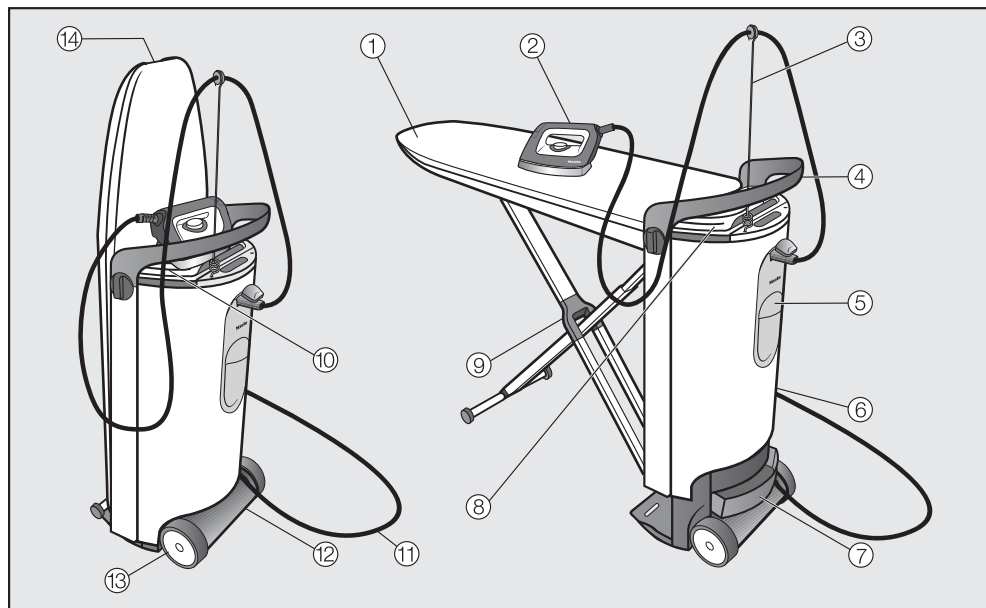

- ① Strykbräda
- ② Strykjärn med ångslang
- ③ Hållare till ångslang
- ④ Handtag
- ⑤ Vattentank
- ⑥ Ställning
- ⑦ Restvattenlåda
- ⑧ Förvaringsfack (upptill)
För strykjärnet och hållaren till ångslangen.
- ⑨ Strykbrädets x-ställ
- ⑩ Avställningsyta för strykjärnet
- ⑪ Nätkabel
- ⑫ Förvaringsfack (nertill)
För anslutningskabeln, ångmunstycket*, stryksulan som inte fastnar och hållaren för anslutningskabeln.
- ⑬ Hjul
- ⑭ Upplåsningsgrepp
För uppställning av ångstryksystemet.

* tillhör utrustningen för B 3847. För ångstryksystemen B 3312 och B 3826 finns det att köpa som extra tillbehör.

Beskrivning av ångstryksystemet

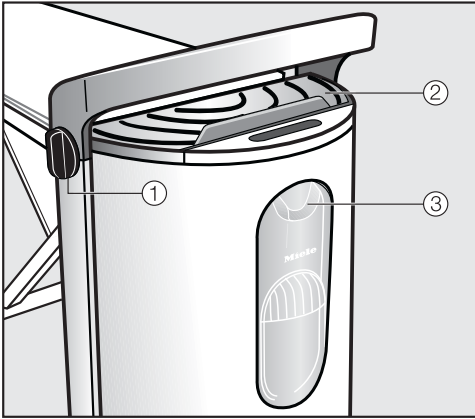

Ställning

- ① Vred för höjdinställning och ihopfällning
- ② Avställningsyta för strykjärnet
- ③ Ånganslutning

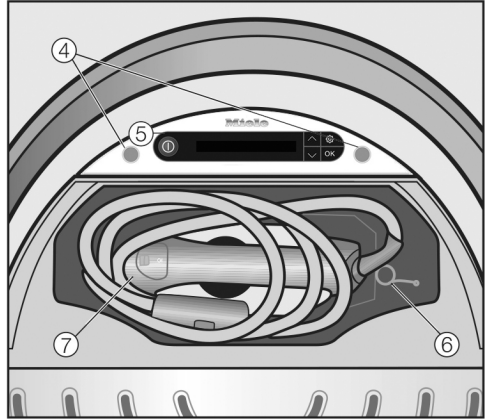

Vertikal design (vy uppifrån) med öppnat förvaringsfack (upptill)

- ④ Fästen för ångslangens hållare
- ⑤ Manöverpanel
- ⑥ Hållare till ångslang
- ⑦ Strykjärn med ångslang

Beskrivning av ångstryksystemet

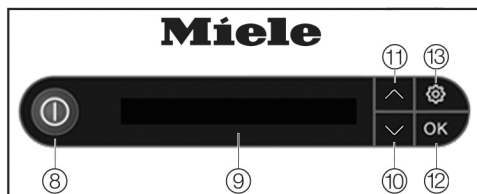

Vissa tips i displayen är på flera rader och kan visas helt genom att trycka på pilknapparna \downarrow eller \uparrow .

Manöverpanel på ställningen

- ⑧ Knapp På/Av $\text{\textcircled{1}}$
Starta/stänga av ångstryksystemet.
- ⑨ Display
Visar meddelanden och handlingsuppmaningar för användaren.
- ⑩ Pilknapp \downarrow
Lyser om det finns flera valmöjligheter eller om texten är för lång för displayen. Bläddrar neråt i listan eller minskar värden.
- ⑪ Pilknapp \uparrow
Lyser om det finns flera valmöjligheter eller om texten är för lång för displayen. Bläddrar uppåt i listan eller ökar värden.
- ⑫ Knapp OK
Bekräftar ett val respektive en hänvisning på displayen.
- ⑬ Knapp $\text{\textcircled{⚙}}$
Öppnar inställningsmenyn. I inställningsmenyn kan du ställa in språk och vattenhårdhet eller starta avkalkning.

Transportera ångstryksystemet

Ångstryksystemet har två hjul. Med dessa kan det ihopfällda ångstryksystemet dras på jämna underlag.

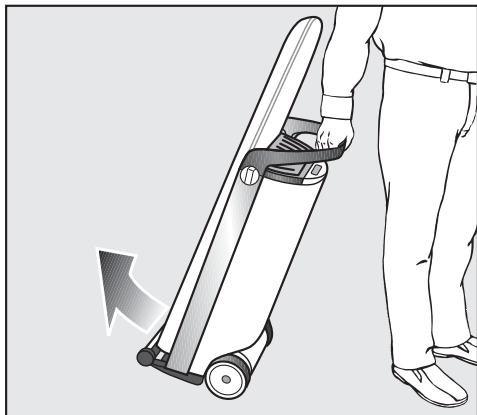

- Ta tag i handtaget på ångstryksystemet och luta det lätt mot dig tills hjulen är fria.

På så vis kommer ångstryksystemet även över hinder som mattkanter, trösklar och enskilda steg.

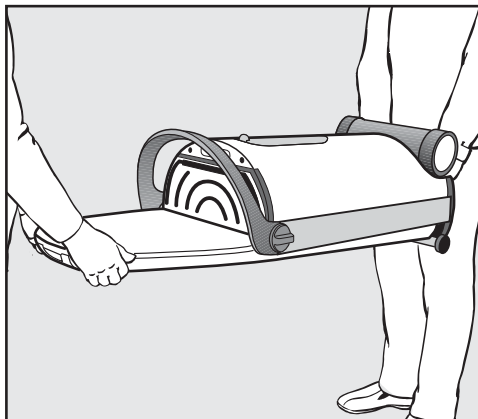

- För att transportera ångstryksystemet i trappor ska man vara två personer. Strykbrädet måste då alltid vara underst.

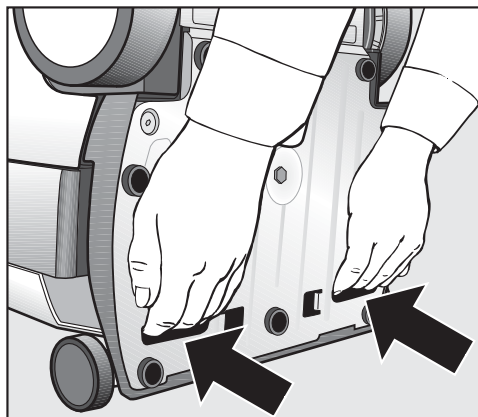

- Använd handtagen på undersidan för transport.

! Ångstryksystemet får endast transporteras eller lyftas när det är ihopfällt!

Strykbrädets spärr kan gå upp. Risk för person- och sakskador.

Ställa upp ångstryksystemet

- Ställ ångstryksystemet på önskad uppställningsplats.

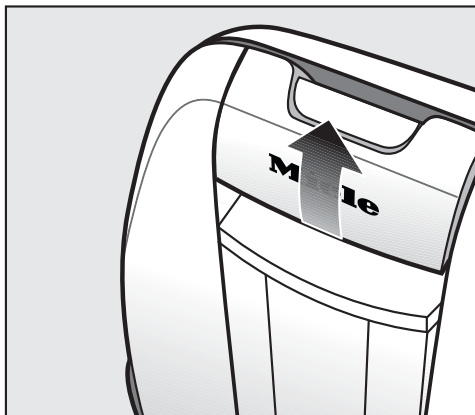

- Dra upplåsningsgreppet uppåt med en hand.

Strykbrädets spärr reglas upp på detta sätt. Samtidigt fälls x-stället ut.

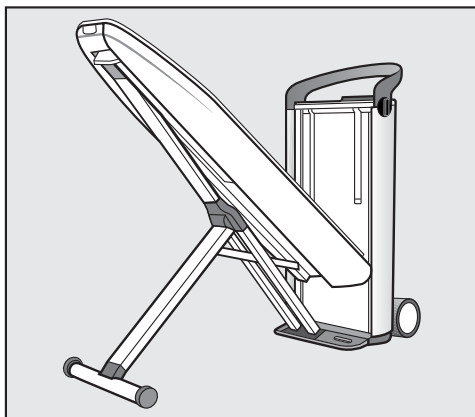

- Håll kvar upplåsningsgreppet och för strykbrädet tills det tar stopp till en position på ungefär 45°.

I denna position hålls strykbrädet upp av sig själv.

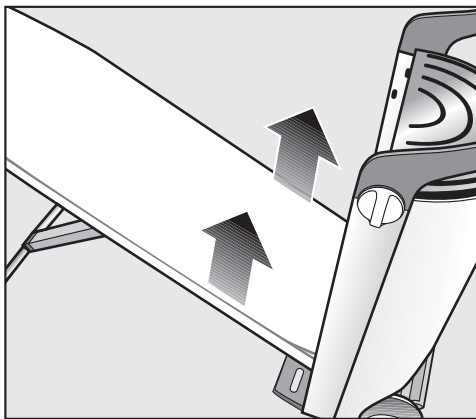

- Dra strykbrädet uppåt till vågrätt position med båda händerna tills du hör att det snäpper till på båda sidor.

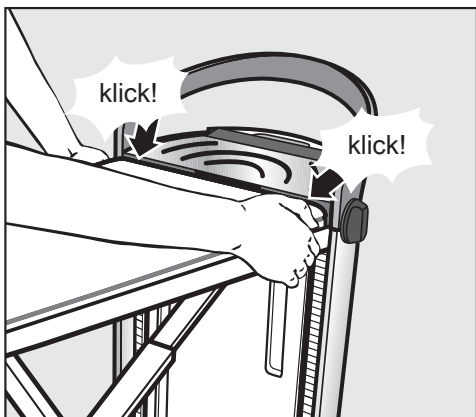

- Se till att strykbrädet är ihakat på båda sidorna av ställningen.

Om det inte hakas fast på båda sidor fungerar inte höjdställningen.

Ställa upp ångstryksystemet

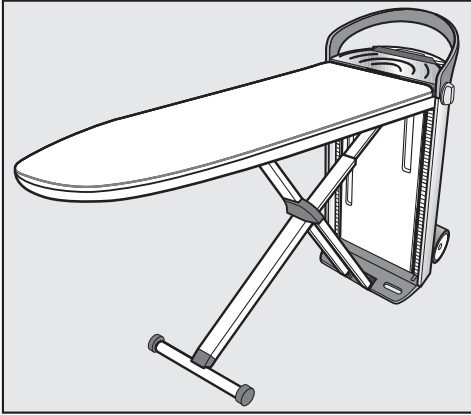

Nu är ångstryksystemet uppställt. Detta motsvarar den lägsta arbetspositionen med en höjd på cirka 83 cm.

Höjdställning

Du kan anpassa ångstryksystemet individuellt till en arbetshöjd som passar dig. Den högsta arbetshöjden är cirka 102 cm.

Se till att anslutningskabeln inte kläms fast under höjdställningen.

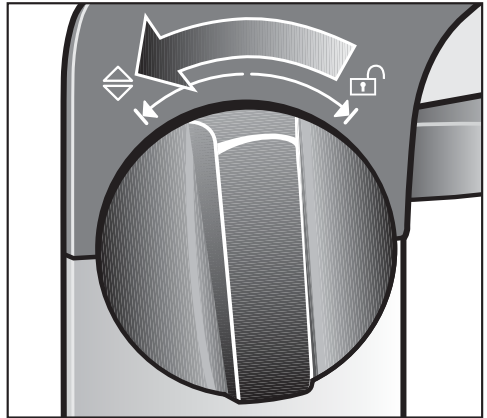

- Vrid på ett av de båda vreden som finns vid sidan om handtaget på ställningen i riktning ↻ tills det tar stopp och håll fast vredet där.

Ställa upp ångstryksystemet

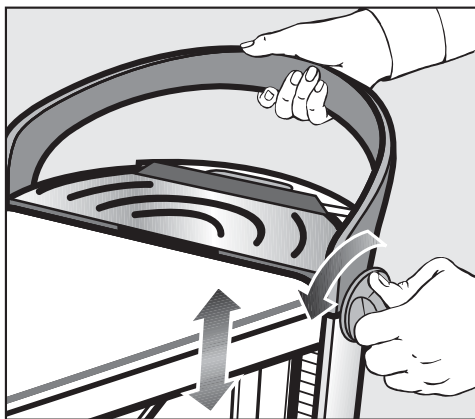

- Dra samtidigt handtaget på ställningen uppåt med den andra handen eller tryck samtidigt handtaget nedåt.

Tryck aldrig på strykbordet när du gör höjdinställningen!

Gör alltid höjdinställningen med handtaget på ställningen.

- När du har ställt in din individuella arbetshöjd släpper du handtaget.

Vredet hoppar tillbaka till mellanpositionen. Strykbordet hålls nu kvar i den inställda positionen.

Som extra stabilisering faller strykbordet hörbart in ett rasterspår vid belastning. Den arbetshöjd som du har valt är därmed fixerad dubbelt upp.

Tips! Vi rekommenderar en arbetshöjd ungefär i höjd med höften så att du kan arbeta bekvämt.

Ansluta ångstryksystemet

Ansluta stickproppen

Ångstryksystemet ska anslutas till ett jordat vägguttag 220-240 V, 50-60 Hz som är installerat enligt gällande föreskrifter.

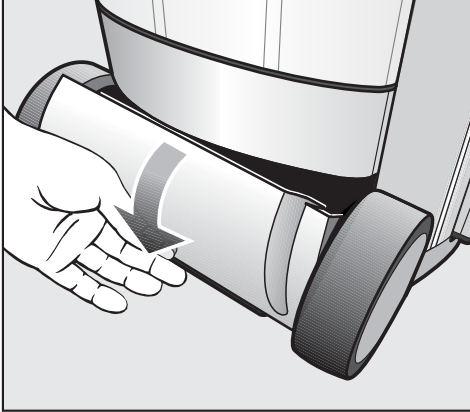

- Öppna förvaringsfacket (nertill) genom att fälla luckan neråt.

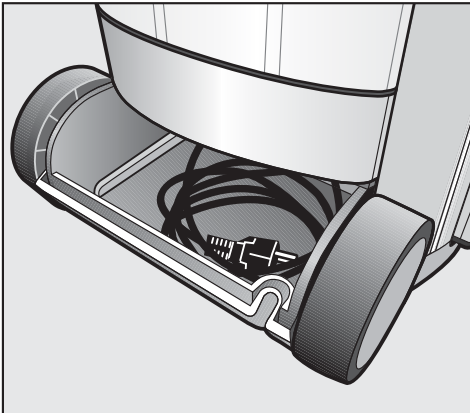

- Ta ut hela anslutningskabeln ur förvaringsfacket (nertill).
- Sätt i stickproppen i ett lämpligt, jordat vägguttag (se avsnittet "Elanslutning").

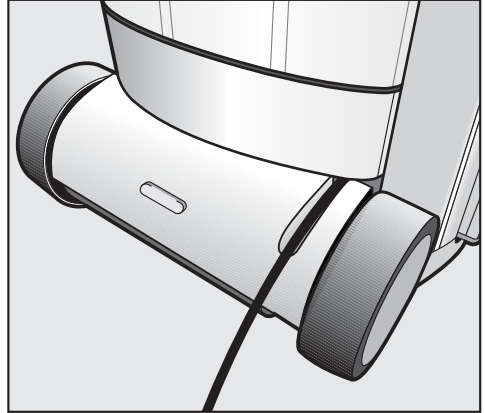

- För anslutningskabeln genom den därför avsedda ursparningen i luckan.
- Stäng förvaringsfacket (nertill).

Se till att anslutningskabeln inte kläms mellan luckan och höljet eller mellan ett hjul och ställningen.

Ansluta ångstryksystemet

Ta ut strykjärnet och hållaren till ångslangen.

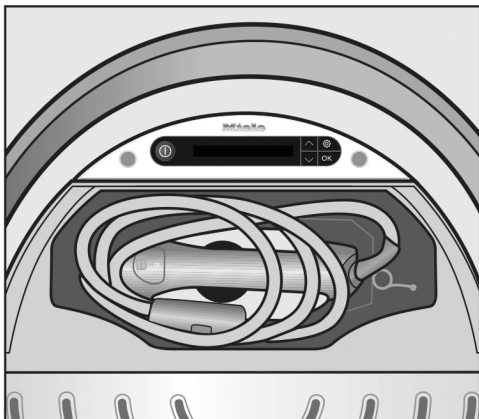

- Öppna luckan till förvaringsfacket på ställningen (upptill).
- Ta ut strykjärnet och hållaren till ångslangen.
- Stäng förvaringsfacket.

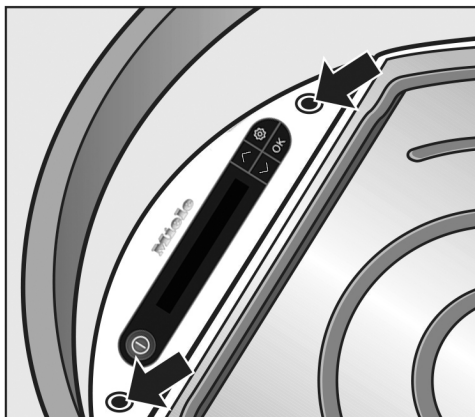

- Sätt in hållaren för ångslangen i en av de därför avsedda fästena.

Tips! Använd ett fäste på den sidan där du står när du stryker.

Ångstryksystemet är lämpligt för både höger- och vänsterhänta. Betjäning är optimerad för båda sidor.

Ansluta ångslangen

- Öppna luckan till ånganslutningen genom att dra den uppåt.

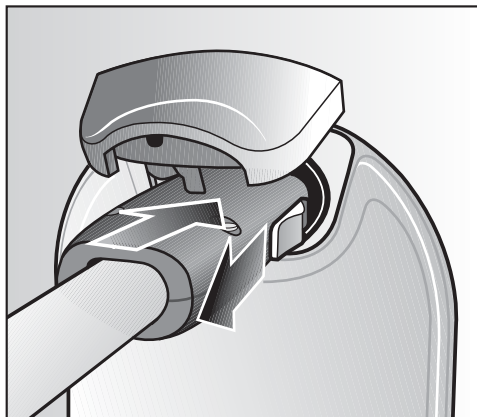

- Dra tillbaka kopplingen på ångslangens stickpropp.
- Sätt i stickproppen i ånganslutningen.
- Släpp loss kopplingen på stickproppen efter att den har hakats fast i ånganslutningen.

Nu är strykjärnet anslutet till ånganslutningen.

Ansluta ångstryksystemet

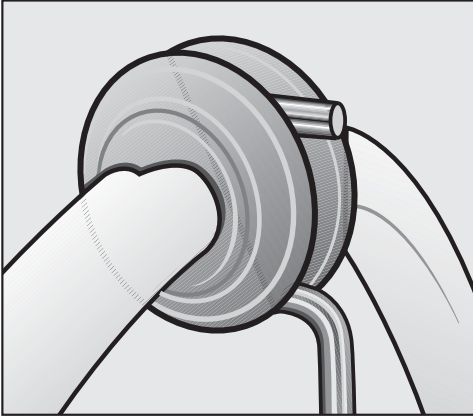

- Ta ångslangen i gummiringen och sätt den i hållaren för ångslangen.

Se till att ångslangen sitter fast ordentligt och att den inte är vriden.

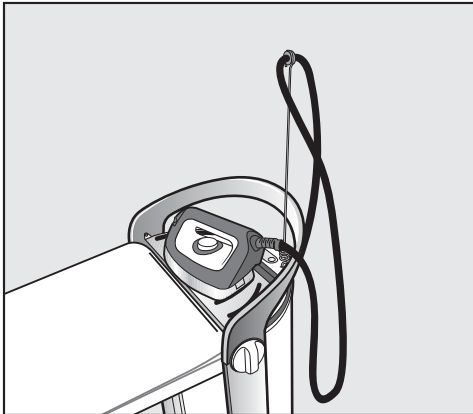

- Ställ alltid strykjärnet på avställningsytan innan du börjar stryka och i pauserna för att undvika skador eller missfärgningar på strykbordsöverdraget.

⚠ Strykjärnet får inte ställas på högkant!
Det kan välta och ramla ner.
Ställ alltid strykjärnet med stryksulan neråt på avställningsytan.

⚠ Avställningsytan blir het när strykjärnet har stått en längre tid på avställningsytan.
Undvik direkt beröring med avställningsytan.
Ta endast i handtaget på locket.

Ångfunktionen måste alltid kopplas från innan ångstryksystemet startas och strykjärnet ställs ner.
Om inte ångfunktionen avslutas så visas meddelandet ⚠ Släpp ångknappen i displayen.
Lås upp knappen  genom att trycka kopplingen framåt på strykjärnet (se avsnittet "Stryka").

Det kan bildas kondens på avställningsytan. Detta påverkar inte ångstryksystemets funktion.

Första idrifttagning

- Ta bort allt förpackningsmaterial som ångstryksystemet levererades i (t.ex. plastfolie på ställningen).

Ta reda på vattenhårddheten

För att ångstryksystemet ska fungera felfritt och för att uppmaning om avkalkning ska visas i rätt tid ska du ställa in ångstryksystemet på den vattenhårddhet som råder där du bor.

Vattnets hårdhetsgrad anger hur mycket kalk vattnet innehåller. Ju mer kalk som finns i vattnet, desto hårdare är vattnet och desto oftare måste ångstryksystemet kalkas av.

Du kan få information om aktuell hårdhetsgrad av din vattenleverantör eller kommun. Oftast finns informationen på deras hemsida.

Du kan alternativt själv fastställa vattnets hårdhetsgrad med den medföljande testremsan.

Fastställa vattenhårddheten med testremsa

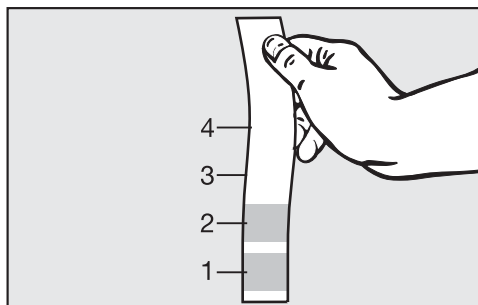

- Doppa testremsan i vatten i cirka en sekund.
- Dra åter ut testremsan och skaka bort vattnet från testremsan.

Efter ungefär en minut kan du läsa av resultatet i tabellen nedan med ledning av färgen på remsan.

Testremsa	Vattenhårddhet
4 gröna fält	< 3 °dH
1 rött fält	> 4 °dH
2 röda fält	> 7 °dH
3 röda fält	> 14 °dH
4 röda fält	> 21 °dH

Tips! Eventuellt framtida servicearbete underlättas om du känner till vattnets hårdhetsgrad. Anteckna därför vattnets hårdhetsgrad här: °dH

Utföra första idrifttagning

- Utför alla följande steg för när du ska använda ångstryksystemet för första gången:

Koppla in ångstryksystemet





- Tryck på knappen  på manöverpanelen på ställningen.



På displayen visas först en välkomningshälsning i några sekunder. Därefter leds genom följande inställningar på displayen:

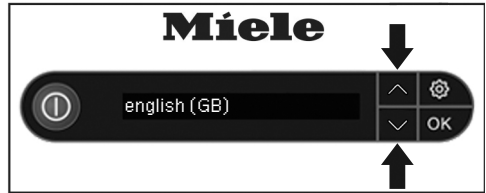

Språkinställning



- Välj önskad språkinställning med pilknapparna  eller .



- Bekräfta valet med knappen OK.

Du kan närsomhelst ändra språkinställningen i inställningsmenyn (knappen , menypunkt Språk ).

Första idrifttagning

Ställa in vattenhårdhet



Displaymeddelandet **i** Ställa in vattenhårdhet... måste först bekräftas genom att trycka på OK-knappen innan vattenhårheten kan ställas in.

På ångstrycksystemet ställs vattenhårheten in i steg från 1-10.

Använd tabellen nedan för att få reda på vilken vattenhårhetsgrad som du ska ställa in på ditt ångstrycksystem.

°dH	mmol/l	°f	Inställning
1 - 4	0,2 - 0,7	2 - 7	1
5 - 7	0,9 - 1,3	9 - 13	2
8 - 11	1,4 - 2,0	14 - 20	3
12 - 15	2,2 - 2,7	22 - 27	4
16 - 20	2,9 - 3,6	29 - 36	5
21 - 25	3,8 - 4,5	38 - 45	6
26 - 30	4,7 - 5,4	47 - 54	7
31 - 36	5,6 - 6,5	56 - 65	8
37 - 45	6,7 - 8,1	67 - 81	9
46 - 70	8,3 - 12,6	83 - 126	10



- Använd pilknapparna \downarrow eller \uparrow på manöverpanelen för att välja den vattenhårhetsgrad som du har i ditt hushåll.

Tips! Vid varierande hårdhetsgrad (till exempel 37 - 50 °dH) ska inställningen alltid programmeras efter den högsta hårdhetsgraden (i det här exemplet 50 °dH = 10).

Se till att ställa in rätt vattenhårhetsgrad.

Vid felaktig inställning förloras anspråk på garanti.



- Bekräfta valet genom att trycka på knappen OK.

Ångstrycksystemet är nu inställt till angiven vattenhårdhet.

Efter att ha ställt in hårdhetsgrad för vattnet kommer systemet automatiskt att sköljas genom.

Du kan närsomhelst ändra vattenhårhetsgraden i inställningsmenyn (knappen , meny punkt Vattenhårdhet).

Första idrifttagning avslutad

Därmed är inställningarna för den första idrifttagningen avslutade. Meddelandet **i** Första idrifttagning klar visas på display-en. Bekräfta meddelandet genom att trycka på OK-knappen.

Efter det första idrifttagandet kommer systemet automatiskt att sköljas igenom.

Nu kan du antingen stänga av ångstryk-systemet eller fortsätta att använda det.

Vid första användningen kan det bildas lukt under uppvärmningsfasen. Dessa lukter försvinner när du börjar använda ångstrykssystemet.

När ångstrykssystemet är i drift kan man höra pump-, kok- och knackljud. Dessa är normala driftljud som inte innebär någon felfunktion.

Koppla in ångstryksystemet



Koppla in ångstryksystemet





- Tryck på knappen  på manöverpanelen på ställningen för att koppla in ångstryksystemet.

Knappen  tänds och en välkomsthälsning visas i några sekunder på displayen.

Om strykjärnet inte har anslutits till ånganslutningen ännu visas meddelandet  Sätt i kontakten på displayen. I så fall måste du sätta i ångslangen i ånganslutningen (se avsnittet "Ansluta ångstryksystemet").

Om ångknappen  på strykjärnet är låst när ångstryksystemet kopplas in, så visas meddelandet  Släpp ångknappen på displayen. Lås upp ångknappen genom att trycka kopplingen framåt på strykjärnet (se avsnittet "Stryka").

Därefter visas meddelandet  Uppvärmningsfas på displayen. Ångstryksystemet börjar värmas upp. Under uppvärmningsfasen kan lite ånga komma ut från strykjärnet.

När ångstryksystemet är driftklart och ångan kan användas indikeras detta genom meddelandet  Driftklar på displayen.

Beroende på drifttid kan ångstryksystemet direkt efter inkoppling genomföra en automatisk genomspolning (se avsnittet "Automatisk genomspolning") eller uppmana dig till att utföra avkalkning (se avsnittet "Avkalkning").

Så länge genomspolnings- eller avkalkningsprocessen pågår, kan ångstryksystemet inte användas.

Koppla in ångstrykssystemet

Fylla på vattentanken

Om vattentanken är tom eller inte insatt visas detta genom meddelandet

 Fyll på behållare på displayen.

Ta ut vattentanken

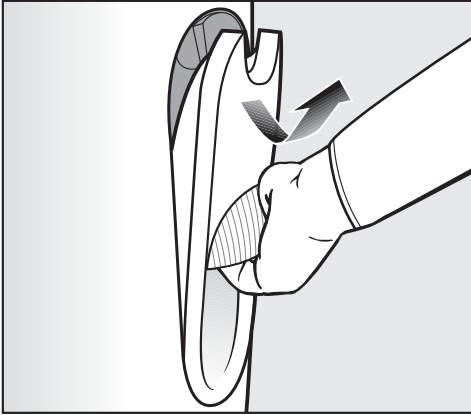

- Ta tag i handtaget på vattentanken.
- Dra handtaget neråt.

Vattentanken hakas då ur hållaren.

- Ta ut vattentanken uppåt.

När du tar ut vattentanken kan det droppa lite vatten medan behållarens ventiler stängs.

Tips! Genom att ta ut vattentanken långsamt kan du undvika att det droppar från den.

Fylla på vatten

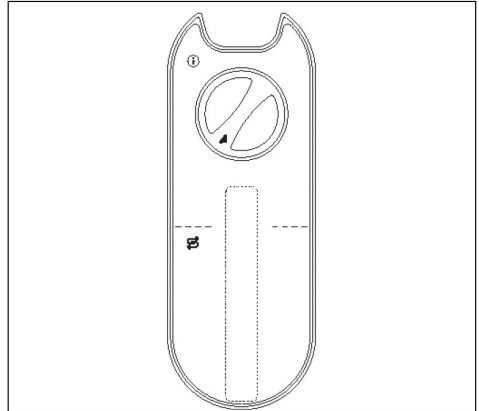

- Öppna snabbkopplingen på vattentankens baksida genom att vrida den medurs (åt vänster).
- Ta av snabbkopplingen.
- Fyll på vattentanken med färskt kranvatten (vattentemperatur cirka 15 till 35 °C varmt).

Tips! Tippa vattentanken så att den ligger vågrätt om du behöver fylla på vatten ur kranar som inte är så höga.

- Sätt in snabbkopplingen igen i öppningen på vattentanken.
- Stäng snabbkopplingen genom att vrida den medurs (åt höger) tills det tar stopp.
- Sätt in vattentanken igen i ställningen.

Vattentanken kan tas ut och fyllas på närsomhelst (även under strykning). Den vattenmängd som behövs beror på hur mycket ånga som används.

Koppla in ångstryksystemet

Ångberedskap



Efter att du har satt in vattentanken ska du vänta tills ångstryksystemets ångberedskap signaleras via displaymeddelandet Driftklar.

Om du fyller på vattentanken medan du stryker måste eventuellt ånggeneratoren göra en ny uppvärmning.

Tips! Det uppstår ingen väntetid om du fyller på vattentanken och sätter in den igen i ställningen omedelbart efter displaymeddelandet Fyll på behållare.

Så länge som meddelandet Fyll på behållare visas på displayen är ångstryksystemet inte aktivt. Strykjärnet kan fortfarande användas.

Tips! Du kan stryka energibesparande utan ånga om du tar ut vattentanken. Då värms inte ånggeneratoren upp. Strykbrädets uppblås- och sugfunktion kan då inte användas (se avsnittet "Aktivt strykbord").

Vattenkvalitet

- Använd endast färskt kranvatten.
- Du kan även använda vatten som har filtrerats med vanliga vattenfilter.

Från en vattenhårdhet på 14 °dH kan du blanda kranvatten med destillerat vatten i förhållande 1:1. På så vis halveras vattenhårdenheten. För den halverade vattenhårdenheten ställer du in motsvarande hårdhetsgrad i ångstryksystemet (se avsnittet "Ställa in vattenhårdhet").

För kranvatten med en vattenhårdhet på 60 °dH blir vattenhårdenheten 30 °dH efter att ha blandat det i förhållande 1:1 med destillerat vatten. Vattenhårdenhetsgraden som ska ställas in i ångstryksystemet blir då 7.

Använd aldrig bara AD-vatten (destillerat vatten) för att fylla vattentanken.

Detta kan leda till funktionsstörningar på ångstryksystemet.

Använd inte vatten från vattenavhårdare.

Använd inte kondensvatten (till exempel från andra apparater som klimatanläggningar eller torktumlare).

Använd inte regnvatten.

Använd inga tillsatser i vattnet (till exempel doftämnen, strykvatten, stärkelse, kolsyra).

Koppla in ångstryksystemet

Välja stryktemperatur

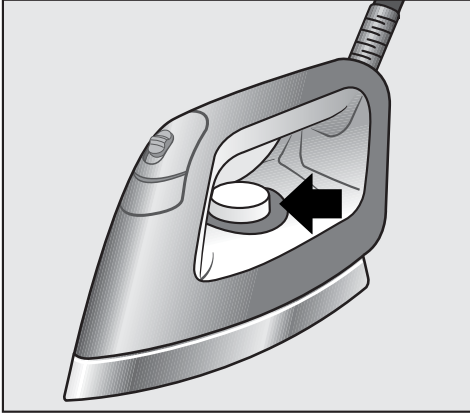

Stryktemperaturen väljs med temperaturväljaren på strykjärnet.

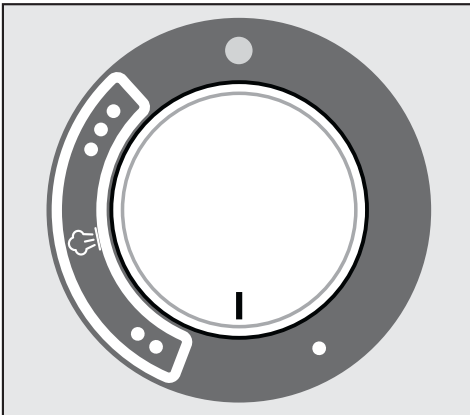

På temperaturväljarens skala är temperaturområdena markerade med punktsymboler som motsvarar den internationella märkningen för strykning.

På temperaturlägena •• och ••• kan du stryka med ånga.

På temperaturläget • är stryksulans temperatur för låg för att stryka med ånga. Använd inte ångknappen  på strykjärnet på detta temperaturläge. Om du gör det kan det leda till att vatten kommer ut ur ångdysorna.









Tips! Sortera tvätten efter vilken värme den tål så att du kan stryka snabbare. Stryk först de lite mer värmekänsliga materialen (till exempel syntet) i temperaturläget •. Stryk därefter tvätt i ylle och siden med temperaturläget ••. Stryk till sist tvätt i bomull och linne med temperaturläget •••.

- Ställ temperaturväljaren på önskat temperaturläge.

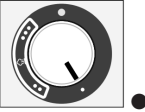
Kontrolllampan på temperaturväljaren lyser gult under tiden strykjärnet värms upp. Lampan slocknar så snart den inställda temperaturen är uppnådd.

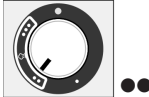
Nu kan du använda strykjärnet.

Koppla in ångstryksystemet

Skötselsymbol (på plagget)	Strykning med ånga för ett optimalt strykresultat (fibersort/temperaturinställning)	Strykning utan ånga (fibersort/temperaturinställning)
 låg temperatur	<p>Med stryksula som inte fastnar (se avsnittet: "Stryka med stryksula som inte fastnar") Strykfri tvätt, syntet, applikationer, olika tryck och så vidare</p> 	Strykfri tvätt, syntet 
 medelhög temperatur	Ylle, siden 	
 hög temperatur	Linne, bomull 	
	Ej strykning	

CoolDown-funktion



Om strykjärnet inte aktiveras i minst tre minuter, stängs värmen på strykjärnet av. Avstängningen indikeras på displayen genom meddelandet **i Strykjärn av**. Efter ett tag försvinner även ångberedskapen. När ångknappen är låst visas **⚠ Släpp ångknappen** på displayen. Lås upp ångknappen **☞** genom att trycka kopplingen framåt på strykjärnet (se avsnittet "Stryka").

⚠ Stryksulan är fortfarande het direkt efter att värmen har stängts av! Undvik direkt beröring.

Genom att du rör på strykjärnet eller låser upp ångknappen kopplas värmen automatiskt in igen och strykjärnet värms upp. Beroende på hur länge det har varit avstängt tar det en stund innan ångberedskapen är återställd igen.

När ångstryksystemet är driftklart och ångan kan användas indikeras detta genom meddelandet **☞ Driftklar**.

⚠ Låt aldrig ångstryksystemet med anslutet strykjärn eller ångmunstycke stå utan uppsikt!
Dra alltid ut stickproppen ur vägguttaget om du ska gå från ångstryksystemet.

Auto-Off-funktion

Om strykjärnet eller ångmunstycket inte används på mer än 25 minuter stängs hela ångstryksystemet av automatiskt.



Genom att trycka på knappen **⓪** på manöverpanelen kopplas ångstryksystemet in igen.

Strykning

Strykjärn

Beroende på modell är ditt ångstryksystem utrustat med ett av följande strykjärn:

Ångstryksystem B 3312:

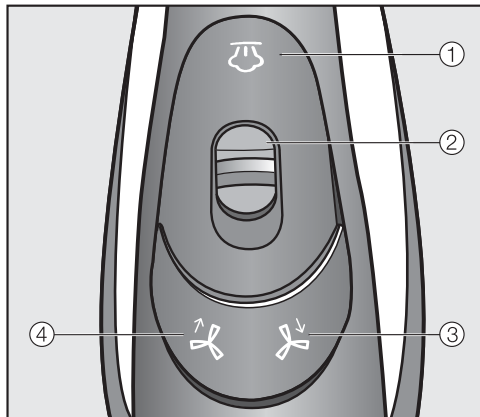

- ① Knapp för ånga ☁
- ② Reglage för permanent ånga
- ③ Knapp för sugfunktion ☁
- ④ Knapp för uppblåsfunktion ☁

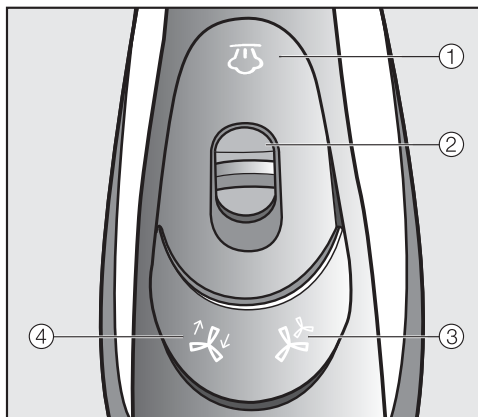

Ångstryksystem B 3826 / B 3847:





- ① Knapp för ånga ☁
- ② Reglage för permanent ånga
- ③ Knapp för effektlägen ☁
- ④ Knapp för uppblås-/sugfunktion ☁

Strykjärn av tidigare modeller för Miele's ångstryksystem (B 1xxx/ B 2xxx) kan inte användas med denna produkt.

Stryka med ånga

Ångstryksystemet är klart för ånga när  Driftklar visas på displayen. Du kontrollerar ångan med knappen  på strykjärnet.

Om du trycker knappen  startas automatiskt fläkten på strykbordets undersida.



När du släpper upp knappen  igen stoppas också fläkten automatiskt efter en kort eftergångstid.



Om du använder ångfunktionen en längre stund, se då till att rummet har bra ventilation eftersom det kan bildas hög luftfuktighet.

Använd korta ångutsläpp

- Tryck kort på knappen  och släpp den igen.

Använda konstant ånga

- Tryck på knappen  och dra samtidigt reglaget  bakåt.
- Släpp knappen  igen.



Genom det tillbakadragna reglaget  är knappen  låst.

Nu kommer ångan permanent.

Avsluta permanent ånga

- Tryck fram reglaget  igen.

Därigenom låses knappen  upp igen och ångan slutar.

Den permanenta ångutstötningen måste avslutas innan strykjärnet ställs ner på avställningsytan igen! Lås upp knappen  när du ställer av strykjärnet genom att trycka fram reglaget .

Fylla på vattentanken

- Vattentanken ska fyllas på när meddelandet  Fyll på behållare visas på displayen (se kapitlet "Fylla på vattentanken").

Vid längre användning av ångfunktionen kan det bildas kondensvatten i strykbordet.

Känsliga golv kan ta skada om det droppar vatten.

Om du skulle se kondensvatten under strykbordet så torka bort det med en trasa.

Tips! Under pauser i strykningen kan det bildas kondensvatten i ångslangen. Detta kan stötas ut när du trycker på knappen . För att textilierna som ska strykas inte ska bli fuktiga ska du inte avge den första ångpuffen direkt på dem.

Strykning

Strykning utan ånga

- Om du bara vill stryka torrt kan du ta ut vattentanken ur ångstryksystemet.

Då värms inte ånggeneratoren upp och du sparar energi.

Strykning med stryksula som inte fastnar

I förvaringsfacket (nertill) ligger en stryksula som lätt kan hakas fast på strykjärnet.

Med stryksulan kan du i regel stryka applikationer, diverse tryck osv. utan att vända plagget ut och in. Utöver detta kan du minska eller undvika att det uppstår glansiga ställen på mörka textilier.

Testa alltid först på ett ställe på plagget som inte syns.

 Stryksulan blir mycket varm när du använder ångstryksystemet. Undvik direkt beröring.

Sätta på stryksulan som inte fastnar

- Sätt strykjärnet med spetsen först i stryksulan.

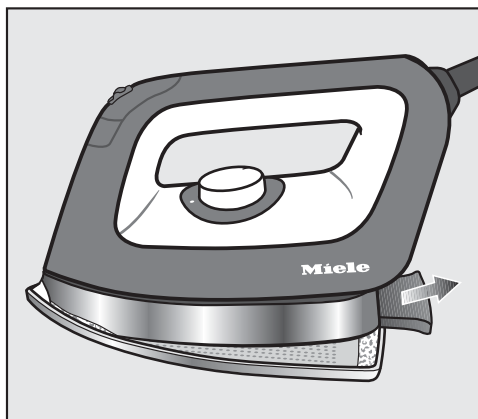

- Dra haken som sitter baktill på stryksulan, bakåt.
- Håll fast haken i detta läge.
- Tryck fast strykjärnet ordentligt på stryksulan.
- Släpp åter loss haken.

Stryksulan hakas nu fast på strykjärnet.

- Vänta i ungefär en minut tills stryksulan värms upp till stryktemperaturen.

Strykjärnet är nu redo att användas.

Ta loss stryksulan som inte fastnar

- Håll fast strykjärnet i handtaget.



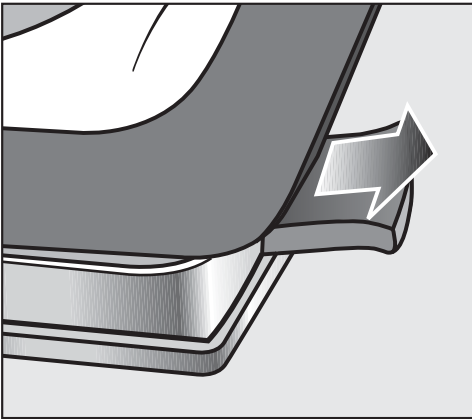

⚠ Stryksulan är fortfarande varm efter användning!
Undvik direkt beröring.
Fatta endast tag i den heta stryksulan på haken.



- Dra ut haken som sitter baktill på stryksulan bakåt.
- Ta av strykjärnet från stryksulan.
- Lägg undan stryksulan i förvaringsfacket (nertill) först när den har svalnat av.

Aktivt strykbord

Ångstryksystemet är utrustat med en fläkt som suger upp ångan eller blåser upp strykbrädet för optimal placering av textilierna som ska strykas.

Fläkten på strykbrädet aktiveras med knapparna ,  respektive ,  på strykjärnet.

Sugfunktion

Sugfunktionen gör att textilierna ångas igenom optimalt. Samtidigt hindrar denna funktion att det bildas kondens på strykbrädet. Genom sugfunktionen fixeras textilen så att den inte åker omkring på strykbrädet.

Uppblåsfunktion

Uppblåsningsfunktionen gör att det bildas en luftkudde mellan textilen och strykbrädet. Detta hjälper till att undvika genomtryckta sömmar på textilen. Med uppblåsfunktionen kan man stryka utan att pressa på textilen.

Tips! Dessutom underlättar uppblåsfunktionen t.ex. strykning av rysch och paljetter.

Till- och fränkopplingsautomatik

Till- och fränkopplingsautomatiken ser till att fläkten startar i rätt tid. Om ånga används startas fläkten automatiskt.

När ingen ånga används längre stannar fläkten automatiskt efter en kort eftergångstid.

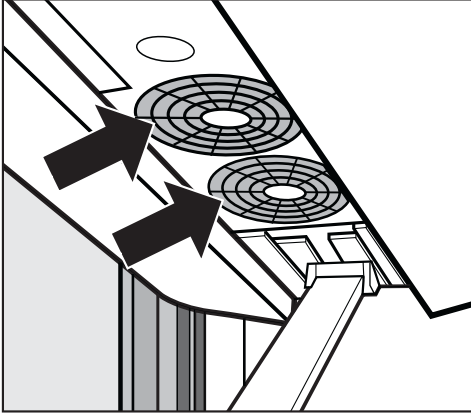

Fläktstyrning på B 3826 / B 3847:



Aktivering av uppblås- och sugfunktionen

Med knappen  kan du växla mellan uppblåsfunktionen och sugfunktionen.

Ställa in effektläge

Med knappen  kan du växla mellan fläktens båda lägen. Varje gång du trycker på knappen  växlar du till det andra läget.

- Effektläge 1 = 1 fläkt aktiverad
- Effektläge 2 = 2 fläkt aktiverad

Ångmunstycke (steamer)

Ångstryksystemet B 3847 har förutom strykjärnet ett ångmunstycke. För ångstryksystemen B 3312 och B 3826 finns det att köpa som extra tillbehör.

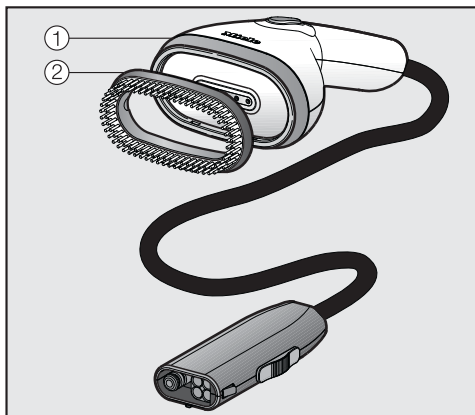

Ångmunstycket ① gör att det blir enklare att få hängande textilier som exempelvis klänningar och kavajer släta. Ångmunstycket är utrustat med ett borttagbart borsthuvud ② som hjälper textiliernas fibrer att rätta upp sig igen.

Ångmunstycket är lättare än strykjärnet. Det har heller ingen varm stryksula som kan ge upphov till glansiga ställen på textilierna vid oavsiktlig kontakt.

Du kan använda ångmunstycket även när strykbrädet är ihopfällt.

Ångmunstycken av tidigare modeller för Miele's ångstryksystem (B 1xxx/ B 2xxx) kan inte användas med denna produkt..

Ansluta ångmunstycket

Alternativt till strykjärn kan du ansluta ångmunstycket till ånganslutningen på ångstryksystemet.

Dra ut strykjärnet ur ånganslutningen

⚠ Strykjärnets stryksula är fortfarande het direkt efter användningen! Undvik direkt beröring. Låt strykjärnet svalna av helt på avställningsytan innan du ställer bort det.

Dra inte i ångslangen!

Ta alltid tag i stickproppen vid ångslangens ände när du drar av ångslangen från ånganslutningen.

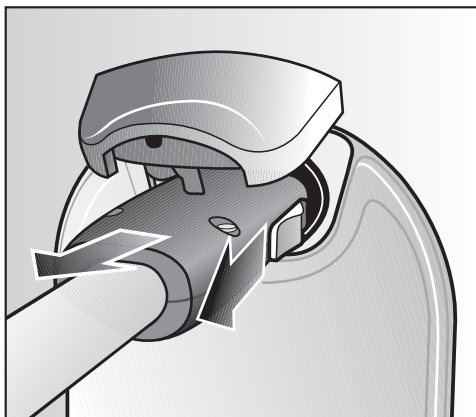

- Dra tillbaka kopplingen som sitter på sidan av ångslangens stickpropp.
- Håll fast kopplingen i detta läge.
- Dra ut stickproppen från ånganslutningen.

Nu kan du ansluta ångmunstycket till ånganslutningen.

Ångmunstycke (steamer)

Ansluta ångmunstycket till ånganslutningen

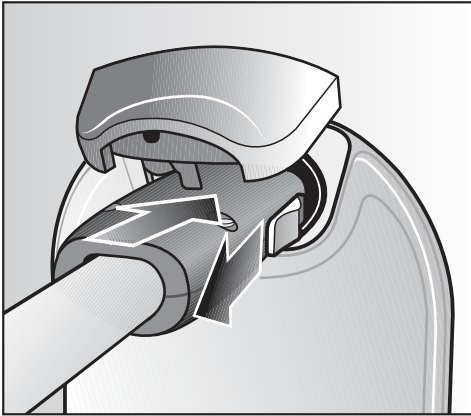

- Dra tillbaka kopplingen som sitter på sidan av ångslangens stickpropp.
- Sätt i stickproppen på ångslangen i ånganslutningen på ställningen.
- Släpp loss kopplingen efter att den har hakats fast i ånganslutningen.

Nu är ångmunstycket anslutet till ånganslutningen.

Du kan närsomhelst byta mellan strykjärn och ångmunstycket medan du stryker.

Du behöver inte stänga av ångstryk-systemet för att göra detta.

Efter byte mellan strykjärn och ångmunstycke uppstår en väntetid tills ångfunktionen är redo att användas. Detta säkerställer att strykjärnet eller ångmunstycket är uppvärmt.

Ångmunstycket är redo att användas när meddelandet  Driftklar visas på displayen.

Ångmunstycke (steamer)

Använda ångmunstycket

 Risk för brännskada genom ånga!

Rikta aldrig ångan eller ångstryksystemets munstycken direkt mot personer, djur eller elektriska apparater. Rikta heller aldrig ångan mot kläder som någon har på sig! Kläder förstärker brännskadeeffekten på huden.

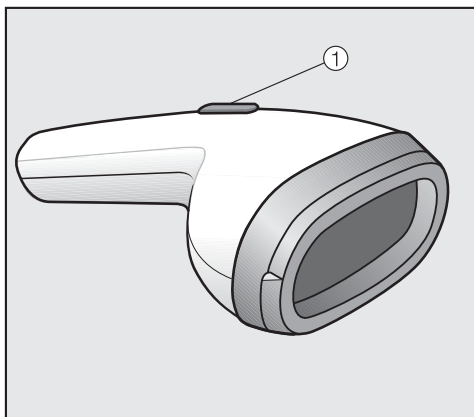

Med knappen ① på ångmunstycket styr du ångan.

Tips! Ånga alltid textilierna i fibrernas längdriktning.

Använd korta ångutsläpp

- Tryck kort på knappen ①.
- Släpp upp knappen igen.

Använda konstant ånga

- Tryck på knappen ①.
- Håll knappen intryckt.

Avsluta konstant ånga

- Släpp upp knappen ① igen.

Under pauser i ångpuffen kan det bildas kondensvatten i ångslangen som kan komma med ut när du trycker på knappen ①.

Avståndet mellan ångmunstycke och textilier beror på hur tåligt materialet är och kan därför variera från plagg till plagg.

Testa alltid avståndet först på ett ställe på tyget som inte syns.

Ångmunstycke (steamer)

Borsthuvud

Ångmunstycket är utrustat med ett borsthuvud som du kan sätta på ångmunstycket. Borsthuvudet understödjer uppriktandet av textiliernas fibrer.

Med borsthuvudet på ångmunstycket kan du hålla det direkt mot textilierna.

Kontrollera först vilken effekt det har på tyget på ett ställe som inte syns.

Sätta på borsthuvudet

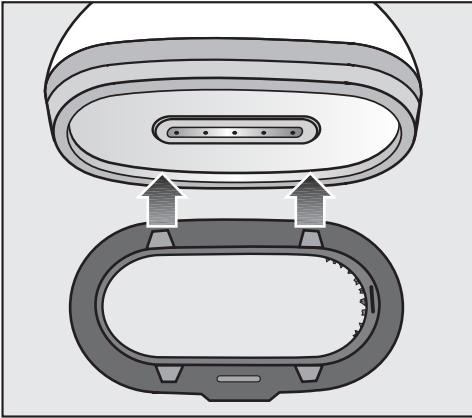

- Håll borsthuvudet framför ångmunstycket så att låshakarna på ena sidan passar in i ångmunstyckets ursparningar.
- Tryck sidan på borsthuvudet mot ångmunstycket tills låshakarna hakas fast i ångmunstyckets ursparningar.

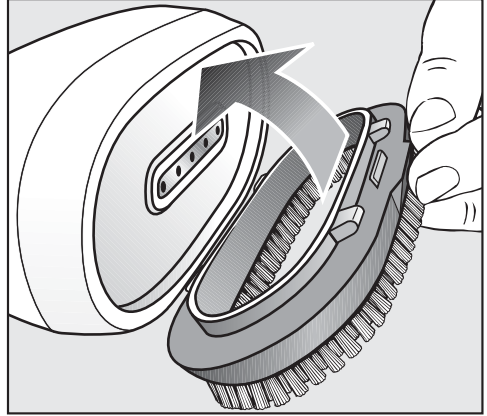

- För sedan borsthuvudet in i ursparningarna på ångmunstyckets andra sida.
- Tryck borsthuvudet mot ångmunstycket tills låshakarna hakas fast i ursparningar.

Borsthuvudet är nu fastsatt på ångmunstycket och kan användas.

Ångmunstycke (steamer)

Ta av borsthuvudet

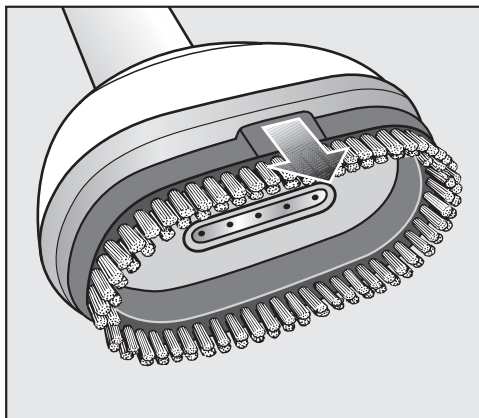

- Dra av borsthuvudet igen från ångmunstycket på höjningen.

Stänga av ångstryksystemet

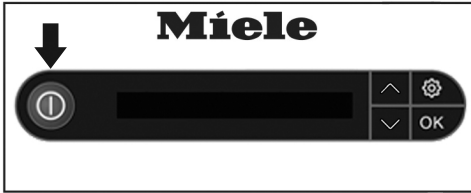

- Tryck på knappen  på manöverpanelen för att koppla från ångstryksystemet.

Lampan i knappen  släcks.

Den senast valda fläkttinställningen sparas och står till förfogande igen när du kopplar in ångstryksystemet nästa gång.

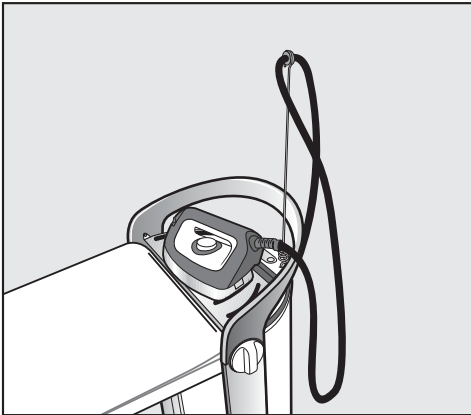

- Ställ strykjärnet på den därför avsedda avställningsytan för att det ska svalna av.

Under tiden som strykjärnet svalnar kan du fälla ihop ångstryksystemet (se avsnittet "Fälla ihop ångstryksystemet").

- Dra ut stickproppen ur vägguttaget.

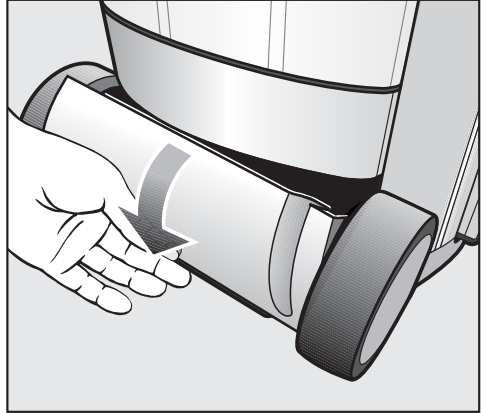

Förvaringsfack (nertill)

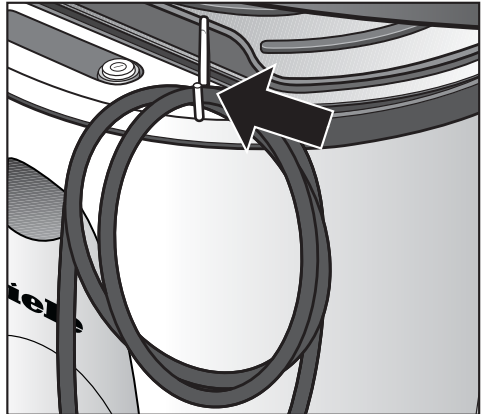

Hållare för nätkabeln

- Lägg ner anslutningskabeln i förvaringsfacket (nertill) eller häng den ihoplindad på hållaren för anslutningskabeln.

Hållaren för anslutningskabeln ligger i förvaringsfacket (nertill) och kan sättas fast i ett av fästena för ångslangshållaren.

Fälla ihop ångstryksystemet

Ställa in strykbrädet till lägsta arbetshöjd

För att fälla ihop ångstryksystemet måste du först sätta strykbrädet på lägsta arbetsposition. Se till att anslutningskabeln inte blir klämd och att restvattenlådan är tömd, helt inskjuten och fasthakad.

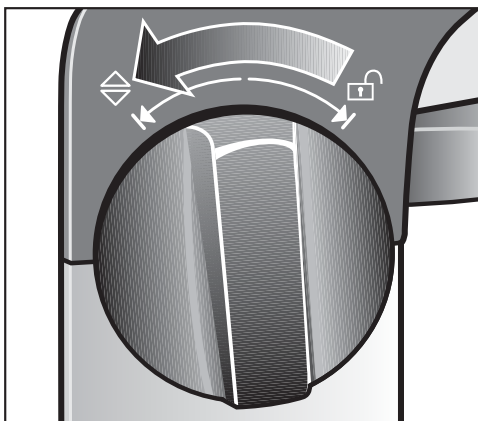

- Vrid på ett av de båda vreden som finns vid sidan om handtaget på ställningen i riktning ↺ tills det tar stopp.
 - Håll fast vredet i riktning ↻.
- Du kan nu ställa in höjden på strykbrädet.

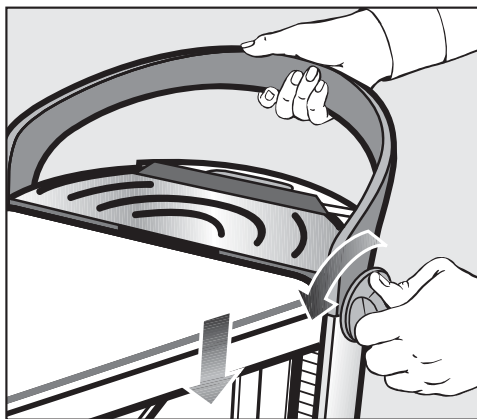

- Fortsätt att trycka vredet i riktning ↻ och tryck samtidigt ner strykbrädet med handtaget på ställningen så långt som möjligt.

Tryck aldrig på strykbrädet för att få ner det.

Använd endast handtaget på ställningen för att trycka ner strykbrädet.

- Släpp loss vredet.

Vredet hoppar tillbaka till mellanpositionen.

Strykbrädet har nu lägsta möjliga arbetshöjd och kan fällas ihop.

Efter att du dragit ut stickproppen kan det droppa lite vatten från ångslangen.

Fälla ihop ångstryksystemet

Fälla ihop strykbrädet

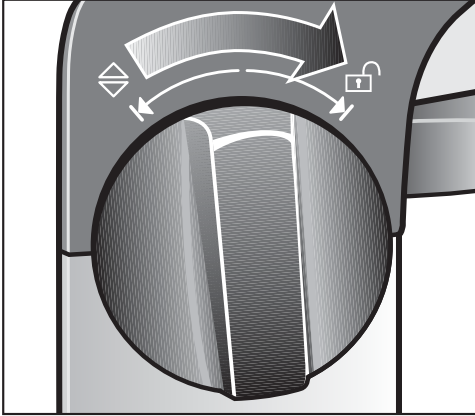

- Vrid på ett av de båda vreden tills det tar stopp i riktning .

Strykbrädet är nu upplåst.

- Släpp loss vredet.

Vredet hoppar tillbaka till mellanpositionen.

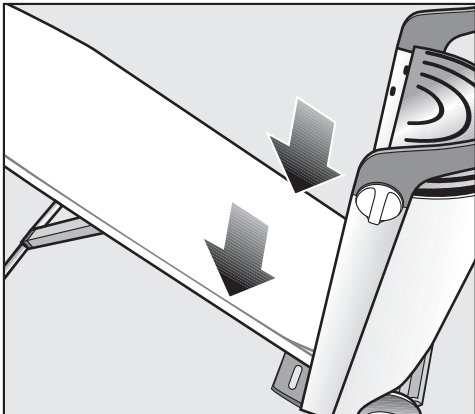

- För strykbrädet neråt eller låt det glida ner av sig själv.

I denna position hålls strykbrädet upp av sig själv.

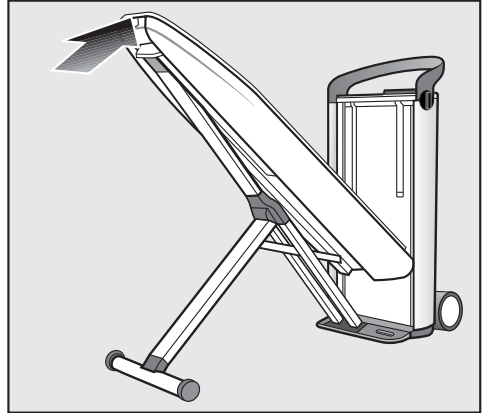

- Tryck strykbrädet uppåt på bordsspetsen till en lodrät position tills det snäpper fast på ställningen.

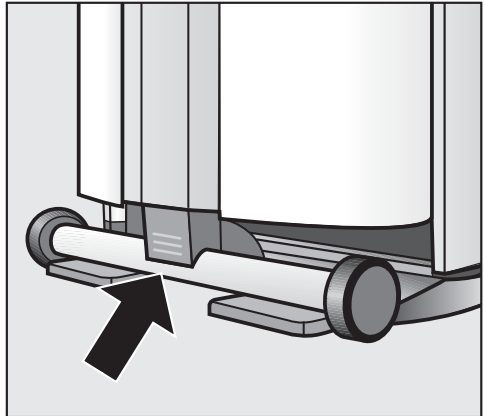

- Tryck sedan x-ställets utstickande ände mot strykbrädet tills den snäpper fast.

Fälla ihop ångstrykssystemet

Dra av ångslangen

Dra inte direkt i ångslangen!

Ta tag i stickproppen vid ångslangens ände. Stickproppen kan fortfarande vara varm direkt efter användningen.

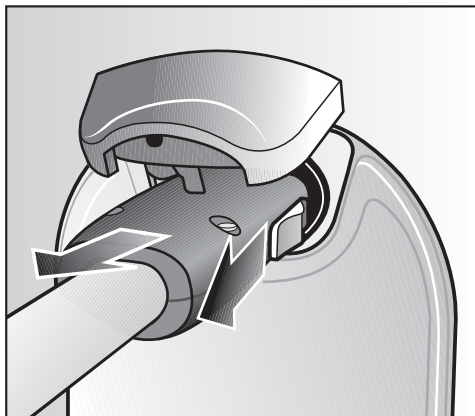

- Dra tillbaka kopplingen som sitter på sidan av ångslangens stickpropp.
- Håll fast kopplingen i detta läge.
- Dra ut stickproppen från ånganslutningen.

Efter att du dragit ut stickproppen kan det droppa lite vatten från ångslangen.

Packa undan strykjärnet

⚠ Strykjärnets stryksula är fortfarande het direkt efter användningen! Undvik direkt beröring med avställningsytan.

Låt strykjärnet svalna efter användning.

Packa aldrig undan strykjärnet när det fortfarande är anslutet till ånganslutningen.

- Låt strykjärnet svalna av på avställningsytan på ställningen innan du tar bort det.
- Ställ in strykjärnet och hållaren för ångslangen i förvaringsfacket (upptill) när det har svalnat.

Packa undan ångmunstycket

Packa aldrig undan ångmunstycket så länge som det fortfarande är anslutet till ånganslutningen.

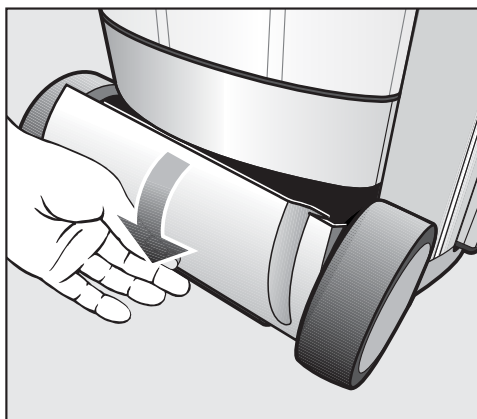

- Ställ in ångmunstycket i förvaringsfacket (nertill).

Fälla ihop ångstryksystemet

Tömma vattentanken

Töm vattentanken om du inte kommer att använda ångstryksystemet under en längre tid.

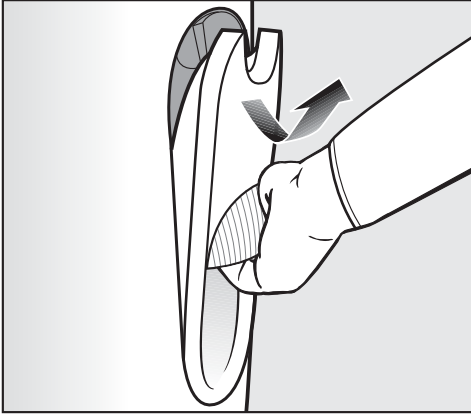

- Ta ut vattentanken (se avsnittet "Fylla på vattentanken").
- Töm vattentanken fullständigt.

Ställa av ångstryksystemet

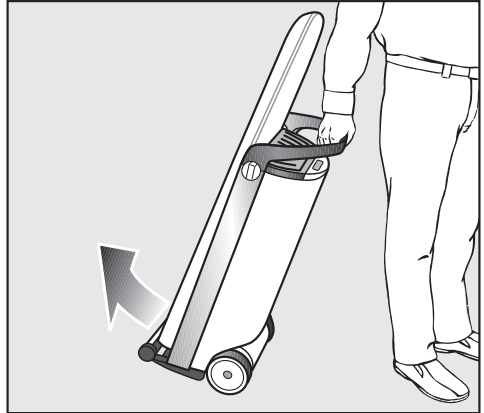

- För ångstryksystemet till sin förvaringsplats.

Ställ inte ångstryksystemet i utrymmen med risk för frost.

Vatten som fryser i vattentanken, ånggeneratoren och ångslangen kan leda till skador.

Rengöring och skötsel

Automatisk spolning

Den automatiska spolningen spoljar bort mineralrester från det förångade vattnet i ånggeneratoren.

Efter en vattengenomspolning på cirka tre liter utförs en automatisk spolning nästa gång du kopplar in ångstryksystemet.

Spolningen tar ett par minuter. Härvid kommer det ut lite vattenånga och du hör plaskande ljud. Under tiden visas meddelandet  Sköljning pågår på displayen på ställningen.

Det går inte att stryka medan spolningen pågår.

Först efter att den automatiska spolningen har avslutats kan du stryka igen med ångstryksystemet.

Förbereda spolning

■ Ställ ångstryksystemet i det högsta arbetsläget för att senare kunna ta ut restvattenlådan (se avsnittet "Höjdställning").

■ Fyll på vattentanken när meddelandet  Fyll på behållare visas på displayen (se avsnittet "Fylla på vattentanken").

Tömma restvattenlådan

Efter genomspolningen måste restvattenlådan tömmas. Tidpunkten för tömningen indikeras genom meddelandet  Töm restv.behåll. på manöverpanelens display. Det går bara att ta bort restvattenlådan från ställningen när ångstryksystemet är ställt till högsta arbetshöjd.

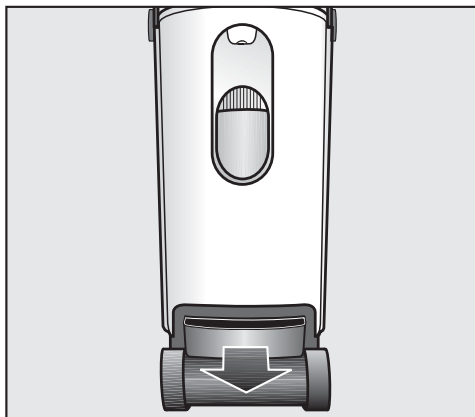

■ Ta inte bort restvattenlådan från ställningen förrän du har uppmanats att göra detta genom meddelandet  Töm restv.behåll..

Restvattenlådan kan vara varm efter spolningen.

■ Töm restvattenlådan.

Så länge som restvattenlådan inte har satts in i ställningen visas meddelandet  Sätt in restvattenbehållare på displayen.

■ Rengör och torka restvattenlådan.

Du kan diska restvattenlådan i diskmaskinen eller diska den för hand i varmt vatten med handdiskmedel.

Se framför allt till att de små metallplattorna (kontakter) på restvattenlådans huvud är rena och torra! Dessa små metallplattor meddelar ångstryksystemet när restvattenlådan är full eller isatt i ställningen. Om metallplattorna är smutsiga eller fuktiga fungerar inte dessa meddelanden korrekt.

- Skjut in restvattenlådan fullständigt i ställningen igen tills den hakas fast.

Så länge som restvattenlådan inte har satts in i ställningen kan ingen ångberedskap upprättas. Först när meddelandet  Driftklar visas på displayen står ånga till förfogande igen.

Avkalkning

Kalkrester måste avlägsnas regelbundet för att ångstryksystemet ska fungera felfritt. Ångstryksystemet är utrustat med en automatisk avkalkningsfunktion.

Tidpunkten för avkalkning beror på inställd vattenhårdhet. Med hårt vatten blir avkalkningsintervallen kortare än med mjukt vatten.

Vi rekommenderar att du använder Miele "avkalkningstablett Fashion-Master" vid avkalkningen. De är speciellt utvecklade för denna Miele-produkt för att optimera avkalkningen. Andra avkalkningsmedel, som förutom citronsyra också innehåller andra syror och/eller som kan innehålla oönskade ämnen (till exempel klorider), kan skada ångstryksystemet. Dessutom kan det hända att önskad verkan inte blir optimal.

Du behöver en avkalkningstablett till avkalkningen.

Du kan köpa avkalkningstabletter hos Mieles återförsäljare, hos Mieles service och direkt i Miele webbshop (se avsnittet "Extra tillbehör").

När du avkalkar ångstryksystemet får varken strykjärn eller ångmunstycke vara anslutet.

Det går bra att lämna ångstryksystemet utan uppsikt under avkalkningsprocessen när varken strykjärn eller ångmunstycke är anslutet.

Rengöring och skötsel

Meddelande om avkalkning

När det är cirka två drifttimmar kvar tills nästa avkalkning visas meddelandet  Påminnelse avkalk. på displayen efter att ångstryksystemet har kopplats in.

Via inställningsmenyn kan du starta avkalkningen direkt i kallt tillstånd (se avsnittet "Starta avkalkning i förtid"). Du bekräftar meddelandet med OK-knappen och kan sedan fortsätta med strykningen som vanligt. Symbolen  fortsätter att visas på displayen fram till nästa avkalkning.

När återstående drifttimmar har avlöp måste du först genomföra avkalkningen innan ångstryksystemet kan användas igen.

Du kan närsomhelst planera tidpunkten för avkalkningen och vid behov starta den (se avsnittet "Starta avkalkning i förtid").

Du kan avbryta avkalkningsprocessen genom att stänga av ångstryksystemet med knappen . När du kopplar in ångstryksystemet igen återupptas avkalkningen med det steg där den avbröts.

Du leds genom avkalkningsprocessen via meddelandena på displayen. Den totala avkalkningsprocessen tar cirka 90 minuter.

Utför nödvändiga arbetssteg endast när du uppmanas att göra dessa genom meddelandena på displayen. Efter att avkalkningsprocessen har startats måste du vara närvarande efter cirka 20 minuter och efter ungefär 60 minuter. Under resten av avkalkningstiden kan ångstryksystemet vara utan uppsikt.

Tips! Det är bäst att inleda avkalkningsprocessen i avsvalnat tillstånd och direkt efter att ångstryksystemet har kopplats in. Därigenom undviker du väntetider upp till tre timmar som skulle uppstå genom avsvältningsfasen.

Starta avkalkning i förtid



- Tryck på knappen  på manöverpanelen när ångstryksystemet är inkopplat.

Du befinner dig nu i inställningsmenyn. Du kan välja de enskilda menypunkterna med pilknapparna.



- Välj menypunkten Avkalkning med pilknapparna  eller .



- Bekräfta valet med knappen OK.
- Välj menypunkten Starta avkalkning.
- Bekräfta valet med knappen OK.

Nu startas avkalkningsprocessen.

Avkalkningsprocess

Följande displaymeddelanden leder dig genom hela avkalkningsprocessen. Utför först nödvändiga arbetssteg när du uppmanas till detta genom respektive displaymeddelanden.

i Dra ur kontakten

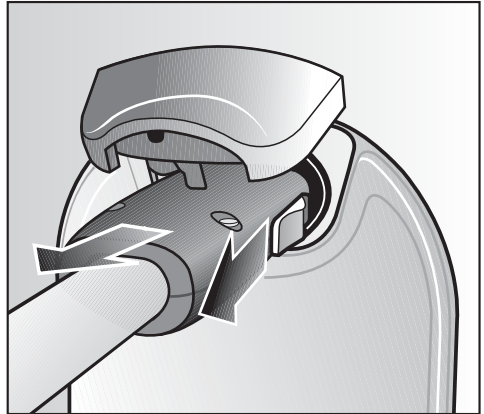

- Dra ut strykjärnets eller ångmunstyckets ångslang ur ånganslutningen på ställningen.

Anslut varken strykjärn eller ångmunstycke till ånganslutningen under hela avkalkningsproceduren.

Rengöring och skötsel

Fyll vatten till markeringen

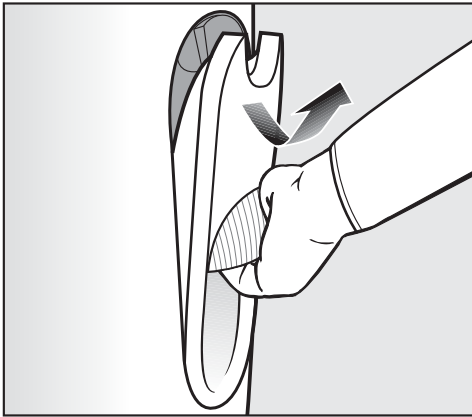

- Ta tag i handtaget på vattentanken.
- Dra handtaget neråt.

Vattentanken hakas då ur hållaren.

- Ta ut vattentanken uppåt.

När du tar ut vattentanken kan det droppa lite vatten medan behållarens ventiler stängs.

Tips! Genom att ta ut vattentanken långsamt kan du undvika att det droppar från den.

Efter att du tagit ut vattentanken visas meddelandet **i** Fyll på avkalk.medel på displayen.

i Fyll på avkalk.medel

- Vrid snabbkopplingen på baksidan av vattentanken moturs och ta av den.

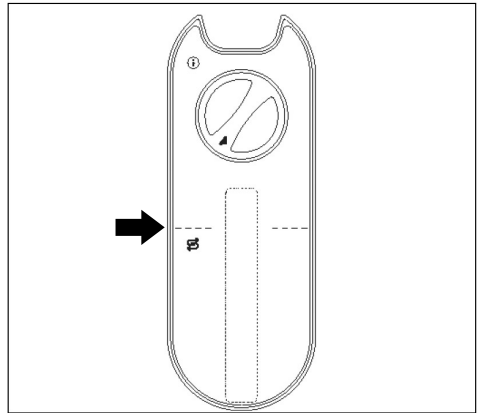

Markeringslinje på vattentanken

- Fyll på vattentanken upp till markeringslinjen med färskt kranvatten (vattentemperatur ca. 15 - 35 °C). Det är viktigt att du inte fyller vattentanken med mer eller mindre vatten.
- Lägg en avkalkningstablett i vattentanken.



- Tryck på knappen OK för att visa nästa arbetssteg på displayen.

På displayen visas nu meddelandet

- ☐ Sätt in behållare.

☐ Sätt in behållare

- Sätt in vattentanken igen i ställningen.

Efter ungefär tio minuter (upplösningstid för avkalkningstabletten) startar avkalkningen automatiskt. Via meddelandena på displayen informeras du om när du ska tömma restvattenlådan eller fylla på vattentanken.

Om vattentanken töms vid avkalkningen eller om den tas ut från ställningen utan motsvarande uppmaning så visas meddelandet ☐ Sätt in eller fyll på behållare.

Under avkalkningen pumpas vatten in i ånggeneratoren vid olika tillfällen och samlas sedan upp i restvattenlådan. När detta sker kan det komma ut lite ånga och man kan höra plaskande ljud.

Rengöring och skötsel

Töm restv.behåll.

Det här meddelande kan också visas efter att du satt in vattentanken med avkalkningstabletter. Om inte meddelandet visas så kan du hoppa över följande steg och fortsätta vid meddelandet

 Försköljning.

- Ställ ångstryksystemet till högsta arbetshöjd för att kunna ta ut restvattenlådan (se kapitlet "Höjdställning").

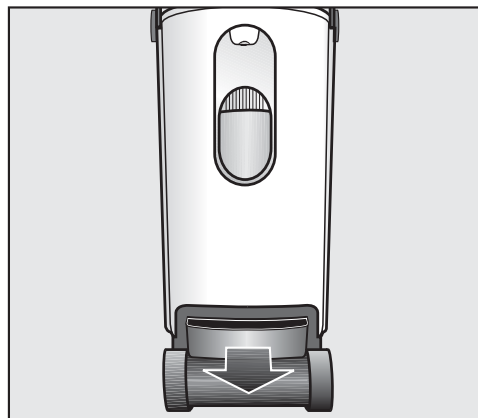

- Dra ut restvattenlådan ur ställningen.

Restvattenlådan kan vara varm efter spolningen.

- Töm restvattenlådan.

Så länge som restvattenlådan inte har satts in i ställningen visas meddelandet

 Sätt in restvattenbehållare på displayen.



Sätt in restvattenbehållare

- Skjut in restvattenlådan fullständigt i ställningen igen tills den hakas fast.

Försköljning

Om ångstryksystemet fortfarande är varmt efter en användning inleds först en avsvalningsfas. Avsvalningsfasen kan ta upp till tre timmar.

Sedan följer en genomsköljning som tar cirka 20 minuter. Då kommer en del av avkalkningslösningen att pumpas in i ånggeneratoren.

Efter sköljningen kommer du att få ytterligare anvisningar. Detta visas i början av sköljningen under några sekunder i displaymeddelandet  Om 20 min. .

Rengör vattentank och fyll till markering

- Ta ut vattentanken ur ställningen.

Så länge som vattentanken inte har satts in i ställningen visas meddelandet

 Sätt in behållare på displayen.

- Öppna snabbkopplingen.
- Skölj ur vattentanken ordentligt. Var noga med att inga rester av avkalkningstabletten finns kvar i vattentanken.
- Fyll på vattentanken minst upp till markeringslinjen med färskt kranvatten.
- Stäng snabbkopplingen.
- Sätt in vattentanken igen i ställningen.

Töm restv.behåll.

- Dra ut restvattenlådan ur ställningen.

På displayen visas nu meddelandet

 Sätt in restvattenbehållare.

- Töm restvattenlådan.
- Skjut in restvattenlådan fullständigt i ställningen igen tills den hakas fast.

Rengöring och skötsel

Avkalkning

Efter en inverkningsstid på ungefär en timme släpps avkalkningslösningen ut från ånggeneratoren och in i restvattenlådan.

Därefter spolras ånggeneratoren med vatten. Denna spolning tar cirka 5 minuter och påbörjas med displaymeddelandet  Sköljning (5 min).

Under spolningen visas meddelandet  Sköljning.

Så snart som spolningen är avslutad släpps allt vatten in i restvattenlådan och meddelandet  Töm restv.behåll. visas på displayen.

Töm restv.behåll.

■ Ta ur restvattenlådan och töm den.

I displayen visas meddelandet  Sätt in restvattenbehållare.

■ Skölj ur restvattenlådan ordentligt.

Du kan diska restvattenlådan i diskmaskinen eller diska den för hand i varmt vatten med handdiskmedel.

■ Torka ur restvattenlådan ordentligt. Var särskilt noga med att metallplattorna (kontakter) på restvattenlådans huvud är rena och torra.

■ Skjut in restvattenlådan fullständigt i ställningen igen tills den hakas fast.

Meddelandet  Avkalkning klar visas på displayen.

■ Tryck på knappen OK.

Avkalkningsprocessen är nu avslutad. Nu kan du ansluta strykjärnet eller ångmunstycket till ånganslutningen igen.

Rengöra höljet

⚠ Dra alltid ut stickproppen ur uttaget vid skötsel och rengöring av höljet.

Höljet kan beroende på smuts torkas av eller våttorkas med en mjuk duk.

Använd inga skurmedel för rengöring.

Rengöra stryksulan

⚠ Efter strykning är stryksulan fortfarande mycket varm.

Risk för brännskada!

Dra ut stickproppen ur vägguttaget och låt stryksulan svalna innan du påbörjar rengöringen.

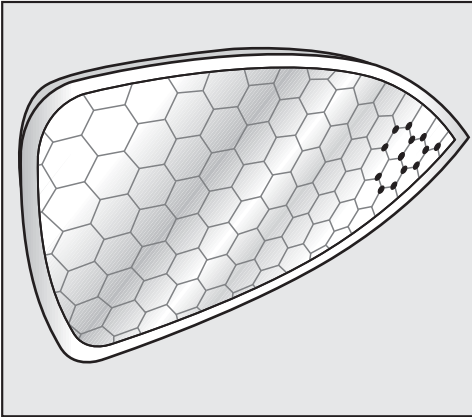

- Stryksulan kan beroende på smuts torkas av eller våttorkas med en mikrofibertrasa.

Använd bara mikrofibertrasan för stryksulan.

- För att undvika skador på stryksulans yta ska följande inte användas för rengöring
 - skurmedel i pulver eller flytande form (t.ex. skurpulver, krompolish, skurstenar).
 - hårda disksvampar och borstar (till exempel grytsvampar) eller använda disksvampar som innehåller rester av skurmedel.
 - vassa föremål.

Rengöring och skötsel

Rengöra eller byta överdraget till strykbrädet

Om överdraget till strykbrädet är smutsigt kan du tvätta det och torka det. Om överdraget till strykbrädet är skadat måste det bytas ut och ångstryksystemet får inte användas.

⚠ Stäng alltid av ångstryksystemet och dra ur stickproppen innan du tar bort överdraget till strykbrädet. Vänta tills strykbrädet har svalnat.

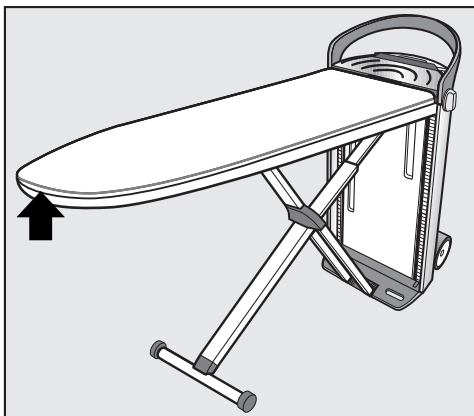

- Dra ut spärren till överdraget till strykbrädet från hålrummet som finns på strykbrädets spets.
- Öppna spärren till överdraget till strykbrädet genom att du skjuter kugghjulet utåt i mitten på spärren.
- Dra av överdraget i riktning mot ställningen.

Filtunderlaget ska vara kvar på strykbrädet.

- Tvätta och torka överdraget till strykbrädet enligt skötsleetiketten respektive byt ut det mot ett nytt om det uppvisar skador.

Använd aldrig ångstryksystemet utan överdrag!

- Dra på det torra respektive nya överdraget till strykbrädet först vid ställningen över strykbrädet och sedan vidare till spetsen.
- Dra åt överdraget till strykbrädet rejält med hjälp av snöret och se till att det sitter fast ordentligt.
- Stäng spärren till överdraget till strykbrädet genom att du skjuter kugghjulet mot mitten på spärren.
- Stick åter in spärren i hålrummet vid strykbrädets spets.

Rengöra vattenfilter

Vattenfiltret förhindrar att föremål i vattnet hamnar i ångstrykssystemet och skadar det.

Om vattenfiltret är smutsigt eller igen-täppt kan du rengöra det. Du känner igen ett smutsigt vattenfilter på att pump-ljud hörs oftare från vattenmatnings-pumpen.

Dra ut kontakten

- Dra ut kontakten ur vägguttaget innan du rengör vattenfiltret.

Ta ut vattentanken

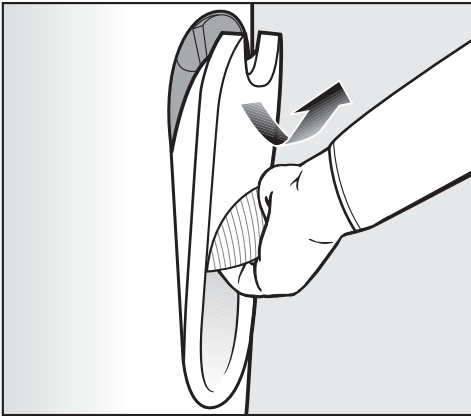

- Ta tag i handtaget på vattentanken.
- Dra handtaget neråt.

Vattentanken hakas då ur hållaren.

- Ta ut vattentanken uppåt.

Ta av vattenfiltrets skydd

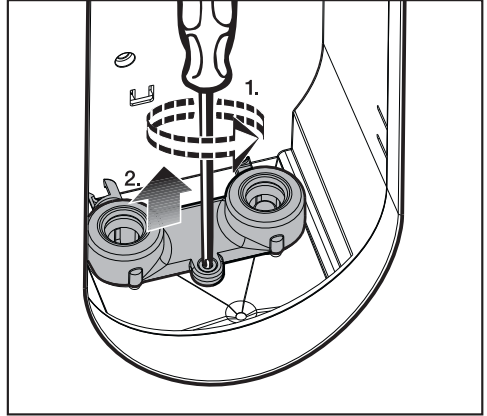

- Skruva ut skruven på vattenfiltrets skydd med stjärnskruvmejsel.
- Ta av vattenfiltrets skydd uppåt.

För rengöringen måste vattenfiltret dras ut från den högra stosen. På sidorna av vattenfiltrets skydd befinner sig en hake och ett runt fästverktyg som används för att dra ut vattenfiltret och ta bort tätningringen från stosen.

Rengöring och skötsel

Ta bort tätningsringen

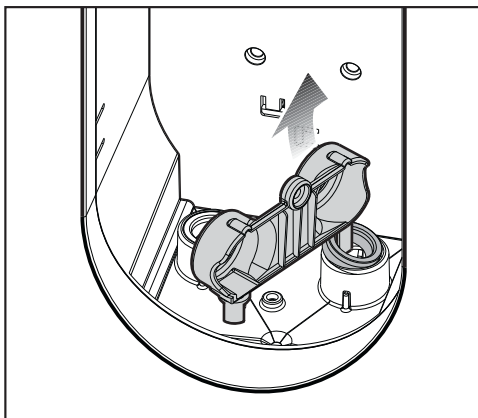

- Dra ut tätningsringen på höger stos uppåt med hjälp av haken på vattenfiltrets skydd.

Tänk på att tätningsringens över- och undersida ser olika ut: Översidan har en sluten ringyta, medan undersidan har en smalt spår. Efter rengöringen av vattenfiltret måste tätningsringen sättas tillbaka i stosarna så att sidan med spåret pekar nedåt.

Dra ut vattenfiltret

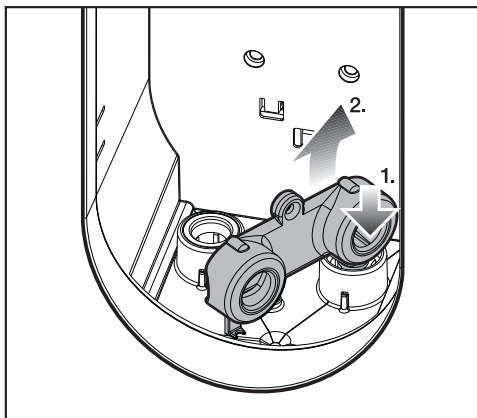

- Tryck det runda fästverktöget i vattenfiltrets skydd uppifrån och på vattenfiltret.

Det runda fästverktöget snäpper fast i vattenfiltret.

- Dra ut vattenfiltret från stosen.

Rengöra vattenfilter

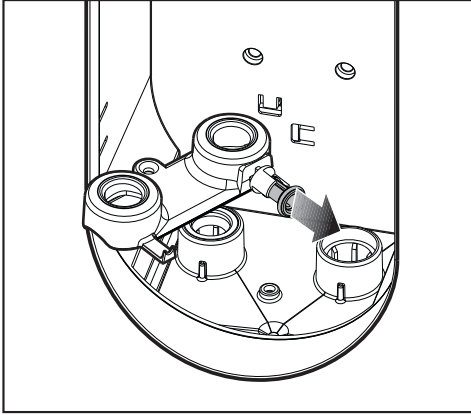

- Ta loss vattenfiltret från det runda verktyget.
- Rengör vattenfiltret ordentligt under rinnande vatten.

Sätta i vattenfiltret

- Rikta vattenfiltersidan med den lilla tätningsringen neråt.
- Tryck tillbaka vattenfiltret helt i höger stös.
- Sätt tillbaka tätningsringen i höger stös. Sidan med spåret måste peka neråt.

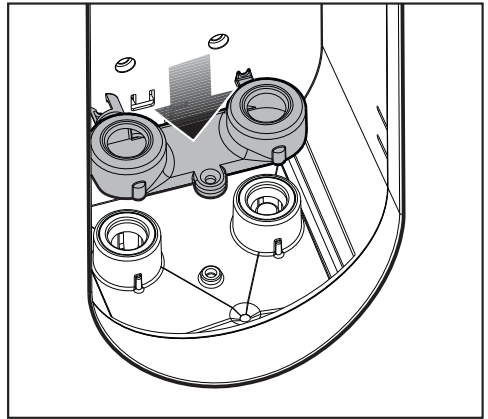

- Sätt tillbaka vattenfiltrets skydd på stosarna.

Rengöring och skötsel

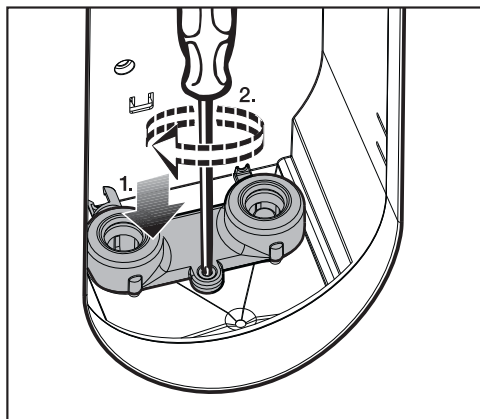

- Skruva fast skruven med en kors-skrivmejsel.

Sätta i vattentanken

- Sätt in vattentanken igen i hållaren på ställningen.

Ångstryksystemet är åter driftklart.

Om vattenfiltret inte är isatt kan ångstryksystemet inte användas. Byt vattenfilter om det är utslitet eller skadat. Detta kan du köpa via Miele service och hos din Miele återförsäljare.

Miele's produkter utvecklas för att uppnå bästa möjliga resultat och för att göra kunden nöjd så länge som möjligt. För att uppnå detta mål måste många faktorer samarbeta perfekt. Miele har därför sammanställt ett omfattande sortiment av tillbehör som passar perfekt till våra produkter.

Nedan presenteras ett urval av vårt sortiment. Du kan beställa dessa och många andra produkter via Miele's webbshop (www.miele-shop.com), Miele's service eller hos din Mieleåterförsäljare.

Tillbehör

Stryksula som inte fastnar

Med stryksulan som inte fastnar kan du i regel stryka applikationer, tryck, beflockningar osv. utan att vända plagget ut och in. Utöver detta kan du minska eller undvika att det uppstår glansiga ställen på mörka textilier.

Stryksulan kan användas på alla strykjärn i Miele's ångstryksystem.

Överdrag till strykbräda

Miele's överdrag är slitstarkt och utmärker sig genom en bra fuktupptagningsförmåga. Det separata underlaget av filt släpper igenom ånga och sørjer för en bra stoppning.

Överdrag från Miele kan användas för alla Miele's ångstryksystem.

Överdrag Basic

Basic-överdraget består av 100 % bomull. Det kan vid behov tvättas i 40 °C.

Färg: gråmelerat

Extra tillbehör

Överdrag Premium

Premium-överdraget till strykbrädet är särskilt värmebeständigt och slitstarkt. Premium-överdraget består till 100 % av bomull. Det kan vid behov tvättas i 40 °C.

Färg: antracit

Ångmunstycke (steamer)

Ångmunstrycket gör att det blir lättare att få hängande textilier som exempelvis klänningar och kavajer släta. Ångmunstrycket är utrustat med ett monterbart borsthuvud som understödjer uppriktandet av textiliernas fibrer.

Ångmunstrycket kan användas för alla Miele's ångstryksystem.
--

Skötselprodukter

I Miele Sortimentet finns skötselprodukter för effektiv och skonsam rengöring som är perfekt anpassade till din Miele-produkt.

Avkalkningstabletter för ångstryksystem

Mieles avkalkningstabletter garanterar dig optimal rengöring när du avkalkar ditt Miele-ångstryksystem.

För varje avkalkning behövs en tablett.

Hjälp vid störningar

Du kan åtgärda de flesta störningar själv. Nedanstående översikt hjälper dig att hitta orsak/er till en störning och hur du kan åtgärda den. Tänk dock på att:

 Reparationer endast får utföras av en av Miele auktoriserad fackman. Ej fackmässigt utförda reparationer kan medföra avsevärda risker för användaren.



Vissa tips i displayen är på flera rader och kan visas helt genom att trycka på pilknapparna \downarrow eller \uparrow .

Hur man klarar av mindre fel själv

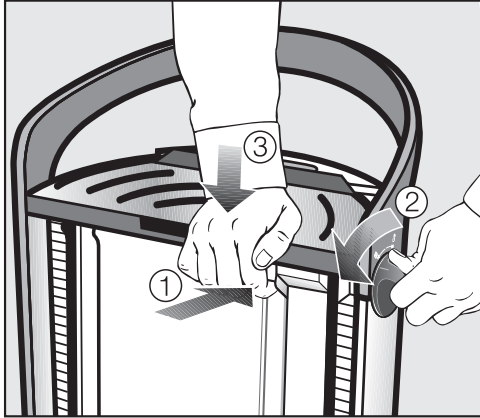

Hur man klarar av mindre störningar själv

Problem	Orsak och åtgärd
Ångstryksystemet går inte att starta.	Ångstryksystemet har ingen ström ansluten. <ul style="list-style-type: none">■ Kontrollera om<ul style="list-style-type: none">– stickproppen sitter i eluttaget.– säkringen är hel.
Ångstryksystemet kan inte tas i drift efter ett strömavbrott.	Ångstryksystemet är avstängt. <ul style="list-style-type: none">■ Koppla in ångstryksystemet med knappen ① på manöverpanelen. Om strömavbrottet skedde vid den automatiska genomspolningen, kommer processen att genomföras på nytt efter inkoppling. Om strömavbrottet skedde under avkalkningen kommer avkalkningsprocessen att fortsätta där den avbröts.
Strykbrädets höjdställning fungerar inte.	Strykbrädet är inte fasthakat på båda sidorna på ställningen. <ul style="list-style-type: none">■ Dra strykbrädet uppåt till vågrätt position med båda händerna tills du hör att det snäpper till på båda sidor på ställningen (se avsnittet "Ställa upp ångstryksystemet").
Ångstryksystemet kan inte fällas ihop.	Strykbrädet är inte i lägsta arbetsposition. <ul style="list-style-type: none">■ Sänk strykbrädet till lägsta arbetsposition (se avsnittet "Fälla ihop ångstryksystemet"). Restvattenlådan är inte ordentligt inskjuten eller i hakad. <ul style="list-style-type: none">■ Skjut in restvattenlådan ordentligt i ställningen tills den snäpper fast.■ Sänk sedan strykbrädet till lägsta arbetsposition (se avsnittet "Fälla ihop ångstryksystemet").

Hur man klarar av mindre fel själv

Problem	Orsak och åtgärd
<p>Strykbrädan kan inte hakas fast i något ändläge när det ska fällas upp eller fällas ihop.</p>	<p>Strykbrädan har lossats ur spärren när det inte var i lägsta arbetsläge.</p>  <p>⚠ Strykjärnets avställningsyta är fortfarande het efter strykning. Risk för brännskada! Dra ut stickproppen ur vägguttaget och låt strykjärnet och avställningsytan svalna innan du tar bort strykjärnet från avställningsytan och utför följande arbetssteg.</p> <ul style="list-style-type: none">■ Håll låsknappen på ställningen intryckt (①).■ Vrid samtidigt på ett av vreden på ställningens sidor till det tar stopp i riktning  och håll fast vredet där (②).■ Tryck ner ställningen så långt det går (③).■ Släpp först vredet på sidan och därefter låsknappen på ställningen. <p>Nu kan du antingen fälla ihop strykbrädan igen eller ställa det i arbetsläge.</p> <ul style="list-style-type: none">■ Om det fortfarande inte går att haka fast strykbrädan, kontakta Miele service.
<p>Strykjärnet värms inte upp.</p>	<p>Ångstryksystemet är avstängt.</p> <ul style="list-style-type: none">■ Koppla in ångstryksystemet med knappen ① på manöverpanelen. <p>Ångslangen är inte korrekt isatt.</p>



Hur man klarar av mindre fel själv

Problem	Orsak och åtgärd
	<ul style="list-style-type: none"> ■ Stick in ångslangen igen i ånganslutningen på ställningen (se avsnittet "Ansluta ångstryksystemet"). <p>Strykjärnet har inte använts en tid.</p> <ul style="list-style-type: none"> ■ Rör på strykjärnet eller tryck på ångknappen . <p>Ångknappen  är låst.</p> <ul style="list-style-type: none"> ■ Lås upp ångknappen genom att trycka kopplingen framåt på strykjärnet. <p>Den inställda temperaturen på temperaturväljaren har redan uppnåtts.</p> <ul style="list-style-type: none"> ■ Ställ temperaturväljaren om möjligt på en högre temperatur. <p>Ångstryksystemet spolats just igenom.</p> <ul style="list-style-type: none"> ■ Vänta tills genomspolningen är avslutad (se avsnittet "Automatisk genomspolning"). <p>En felfunktion visas på displayen.</p> <ul style="list-style-type: none"> ■ Åtgärda visad felfunktion enligt beskrivning på följande sidor (se avsnittet "Displaymeddelanden"). <p>Ångstryksystemet är skadat.</p> <ul style="list-style-type: none"> ■ Kontakta Miele service.
<p>Strykbrädet värms inte upp.</p>	<p>Ingen ånga har använts under en tid.</p> <ul style="list-style-type: none"> ■ Tryck på ångknappen  för att aktivera uppvärmning av strykbrädet. <p>Ångmunstycket är anslutet till ånganslutningen på ställningen.</p> <ul style="list-style-type: none"> ■ När ångmunstycket är anslutet värms inte strykbrädet upp. <p>Strykbrädet är inte fasthakat på båda sidorna på ställningen.</p> <ul style="list-style-type: none"> ■ Haka fast strykbrädet på ställningens båda sidor (se avsnittet "Ställa upp ångstryksystemet"). <p>Ångstryksystemet är skadat.</p> <ul style="list-style-type: none"> ■ Kontakta Miele service.
<p>Strykjärnet värms hela tiden upp till högre temperatur.</p>	<p>Ett fel föreligger på ångstryksystemet.</p> <ul style="list-style-type: none"> ■ Kontakta Miele service.

Hur man klarar av mindre fel själv







Problem	Orsak och åtgärd
Strykbrädets överdrag är fuktigt.	<p>Ett fel föreligger på ångstryksystemet.</p> <ul style="list-style-type: none"> ■ Dra av överdraget till strykbrädet och låt det torka. ■ Dra på det torra överdraget igen (se avsnittet "Rengöra eller byta överdraget till strykbrädet"). <p>Om överdraget till strykbrädet blir fuktigt igen, kontakta Miele service.</p>
I höjd med vattentanken rinner vatten ut vid transport.	<p>Om man tar ut och sätter in vattentanken ofta kan det bildas vattendroppar under vattentanken.</p> <ul style="list-style-type: none"> ■ Torka utrymmet under vattentanken med en duk.
Fläkten på strykbrädet går inte.	<p>Ingen ånga har använts.</p> <ul style="list-style-type: none"> ■ Fläkten går endast när ånga har använts vid strykning med strykjärnet. <p>Ångberedskap har ännu inte uppnåtts.</p> <ul style="list-style-type: none"> ■ Vänta tills ångstryksystemet indikerar ångberedskap genom meddelandet  Driftklar på displayen. <p>Vattentanken är tom eller inte isatt.</p> <ul style="list-style-type: none"> ■ Fyll vattentanken med färskt vatten och skjut in den. <p>Ångmunstycket är anslutet.</p> <ul style="list-style-type: none"> ■ Fläkten går endast när strykjärnet är anslutet. Anslut strykjärnet. <p>Ett fel föreligger på ångstryksystemet.</p> <ul style="list-style-type: none"> ■ Kontakta Miele service.

Hur man klarar av mindre fel själv

Problem	Orsak och åtgärd
Ångfunktionen fungerar inte på strykjärnet eller på ångmunstycket.	Ångstrykssystemet är inte anslutet till vägguttaget. <ul style="list-style-type: none">■ Sätt i stickproppen i vägguttaget.■ Koppla in ångstrykssystemet med knappen ① på manöverpanelen.
	Strykjärnet eller ångmunstycket är inte anslutet. <ul style="list-style-type: none">■ Anslut ångslangen från strykjärnet eller ångmunstycket till ånganslutningen på ställningen.
	Vattentanken är tom eller inte isatt. <ul style="list-style-type: none">■ Fyll på vattentanken med färskt vatten.■ Sätt in vattentanken i ställningen.■ Vänta tills meddelandet  Driftklar visas på displayen.
	Ångberedskap har ännu inte uppnåtts. <ul style="list-style-type: none">■ Vänta tills meddelandet  Driftklar visas på displayen.
	En felfunktion visas på displayen. <ul style="list-style-type: none">■ Åtgärda visad felfunktion enligt beskrivning på följande sidor (se avsnittet "Displaymeddelanden"). Om fortfarande ingen ånga står till förfogande, kontakta Miele service.
När jag trycker på ångknappen  på strykjärnet kommer vattendroppar eller vita rester ut ur ångmunstyckena.	Det valda temperaturläget är för lågt. <ul style="list-style-type: none">■ Ställ temperaturväljaren minst på temperaturläge ●● (se avsnittet "Välja stryktemperatur").
	Strykjärnet har inte ännu uppnått den valda temperaturen. <ul style="list-style-type: none">■ Vänta tills den inställda stryktemperaturen är uppnådd (se avsnittet "Välja stryktemperatur").
	På grund av en längre strykpaus har kondensvatten bildats i ångslangen. <ul style="list-style-type: none">■ Avge inte den första ångpuffen på plagget efter strykpausen.

Hur man klarar av mindre fel själv









Displaymeddelanden

Problem	Orsak och åtgärd
Meddelande på displayen:  Avl.ventil stängs	Vid inkoppling av ångstryksystemet var ånggenerators avlopp öppnat. Avloppet stängs automatiskt under detta meddelande.
Meddelande på displayen:  Fel avloppsventil av/på	Avkalknings- eller spolningsprocessen utförs inte korrekt. <ul style="list-style-type: none">■ Koppla från ångstryksystemet med knappen  och koppla in det igen.■ Om felet fortfarande visas på displayen, kontakta Miele service.
Meddelande på displayen:  Lagringsfel av/på	Ett fel föreligger på ångstryksystemet. <ul style="list-style-type: none">■ Koppla från ångstryksystemet med knappen  och koppla in det igen. Ångstryksystemet måste nu ställas in på nytt. <ul style="list-style-type: none">■ Utför alla steg för första idrifttagningen (se avsnittet "Första idrifttagning").■ Om felmeddelandet visas på nytt efter detta, kontakta Miele service.
Meddelande på displayen:  Dra ur kontakten	Det har uppstått ett elektronikfel. <ul style="list-style-type: none">■ Dra ut stickproppen ur vägguttaget.■ Sätt i stickproppen i vägguttaget efter en kort väntetid.■ Koppla från ångstryksystemet med knappen . Ångstryksystemet försöker att själv åtgärda felet. <ul style="list-style-type: none">■ Om felet fortfarande visas på displayen ska du dra ut kontakten och kontakta Miele service.

Hur man klarar av mindre fel själv

Problem	Orsak och åtgärd
Meddelande på displayen: ⚠ Vatten.fel förvärm. av/på	<p>Det föreligger ett fel på ångstryksystemet.</p> <ul style="list-style-type: none">■ Koppla från ångstryksystemet med knappen ① och koppla in det igen. <p>Ångstryksystemet utför en spolning efter avkylningsfasen och försöker att själv åtgärda felet. Avkylningsfasen kan ta upp till tre timmar.</p> <ul style="list-style-type: none">■ Ta bort restvattenlådan om du uppmanas att göra detta genom meddelandet på displayen.■ Töm och torka restvattenlådan.■ Skjut in restvattenlådan i ställningen igen tills den hakas fast. <p>Ett fel föreligger i ångstryksystemet.</p> <ul style="list-style-type: none">■ Om felet fortfarande visas på displayen, kontakta Miele service.
Meddelande på displayen: ⚠ Fel tryckbrytare av/på	<p>Det föreligger ett fel på ångstryksystemet.</p> <ul style="list-style-type: none">■ Koppla från ångstryksystemet med knappen ① och koppla in det igen.■ Om felet fortfarande visas, kontakta Miele service.
Meddelande på displayen: ⚠ Fel förvärm. varm av/på	<p>Ett fel föreligger på ångstryksystemet.</p> <ul style="list-style-type: none">■ Koppla från ångstryksystemet med knappen ① och koppla in det igen.■ Om felet fortfarande visas, kontakta Miele service. <p>Ånggeneratorn är förorenad av kalk- eller salthaltigt vatten.</p> <ul style="list-style-type: none">■ Starta avkalkningsprocessen (se avsnittet "Starta avkalkning i förtid"). För att undvika detta problem i framtiden bör du öka inställd vattenhårdhet med ett steg (till exempel från 4 till 5, se avsnittet "Ställa in vattenhårdhet").■ Om felet fortfarande visas, kontakta Miele service.
Meddelande på displayen: ⚠ Fel förvärmare kall av/på	<p>Ett fel föreligger på ångstryksystemet.</p> <ul style="list-style-type: none">■ Koppla från ångstryksystemet med knappen ① och koppla in det igen.■ Om felet fortfarande visas, kontakta Miele service.

Hur man klarar av mindre fel själv

Problem	Orsak och åtgärd
<p>Meddelande på displayen:  Släpp ångknappen</p>	<p>Strykjärnet har stängts av eftersom det inte har använts under en längre tid och ångknappen  är låst.</p> <ul style="list-style-type: none"> ■ Lås upp ångknappen  genom att trycka kopplingen framåt på strykjärnet.
<p>Meddelande på displayen:  Fel vattenavlopp av/på</p>	<p>Restvattenlådan registreras inte.</p> <ul style="list-style-type: none"> ■ Koppla från ångstryksystemet med knappen  och koppla in det igen. <p>Restvattenlådan registreras inte heller efter till- och frångkoppling av ångstryksystemet.</p> <ul style="list-style-type: none"> ■ Koppla från ångstryksystemet med knappen . ■ Rengör och torka metallplattorna (kontakter) på restvattenlådan. ■ Koppla in ångstryksystemet igen med knappen  och följ anvisningarna som visas på displayen. ■ Ta ut restvattenlådan och fyll på den med färskt kranvatten. ■ Sätt i den vattenfyllda restvattenlådan igen i ställningen. ■ Ta bort restvattenlådan igen om du uppmanas att göra detta genom meddelandet på displayen. ■ Töm och torka restvattenlådan. ■ Sätt i den tomma restvattenlådan igen i ställningen. <p>Ångstryksystemet är åter driftklart och fortsätter den process som inleddes före felet.</p> <p>Ett fel föreligger i ångstryksystemet.</p> <ul style="list-style-type: none"> ■ Om felet fortfarande visas på displayen, kontakta Miele service.
<p>Felmeddelande: F38: ELP/EW/LNG F44 F45: LNG F47</p>	<p>Det föreligger ett internt fel.</p> <ul style="list-style-type: none"> ■ Koppla från ångstryksystemet med knappen  och koppla in det igen. <p>Ångstryksystemet försöker att själv åtgärda felet. Om felmeddelandet fortfarande visas på displayen, kontakta Miele service.</p>

Miele service

Miele service

Om det uppstår fel som du själv inte kan åtgärda, var god kontakta

- din återförsäljare
- eller
- Miele service.

Telefonnummer till service står på baksidan av denna bruksanvisning.

Miele service behöver **modell** och **tillverkningsnummer** för ångstryksystemet.

Dessa uppgifter framgår av typskylten på ställningen bakom vattentanken.

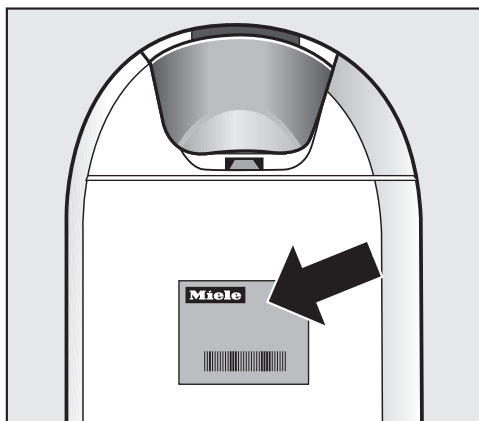

Garanti

Garantitiden är två år.

Mer information finner du i medföljande garantivillkor.

Innan ångstryksystemet installeras måste alla anslutningsdata (spänning och frekvens) på typskylten jämföras med dem som gäller för elnätet på installationsplatsen.

Dessa data måste överensstämma för att inga skador ska uppstå på ångstryksystemet.

Rådfråga i tveksamma fall en elektriker.

Erforderliga anslutningsdata framgår av typskylten som finns på ställningen bakom vattentanken.

Ångstryksystemet levereras för anslutning till 50–60 Hz 220–240 V. Anslut ångstryksystemet endast till ett godkänt, jordat vägguttag enligt DIN VDE 0100.

Säkringen måste motsvara minst 10 A. För bättre säkerhet rekommenderar VDE i sin riktlinje DIN VDE 0100, Del 739, att montera en jordfelsbrytare med en utlösningsström på 30 mA (DIN VDE 0664) före ångstryksystemet.

Vägguttaget bör helst sitta på en lättillgänglig plats bredvid ångstryksystemet.

Om anslutningskabeln är defekt så får den endast bytas ut av en kvalificerad elektriker.

Anslut inte ångstryksystemet till elnätet via grenuttag eller förlängningskabel.

Förlängningskabel och grenuttag garanterar inte säker drift av ångstryksystemet (det finns till exempel risk för överhettning).

Anslut inte ångstryksystemet till en växelriktare. Växelriktare används vid en autonom strömförsörjning som till exempel solpaneler.

Spänningstoppar kan orsaka en säkerhetsavstängning. Elektroniken kan skadas.

Använd inte heller så kallade energiparkontakter för ångstryksystemet. Energitillförseln reduceras då och ångstryksystemet blir för varmt.

Tekniska data

Mått ihopfälld (höjd x bredd x djup)	1280x470x370 mm
Mått uppställd (höjd x bredd x djup)	970x470x1480 mm
Vikt	29 kg
Anslutningsspänning	Se typskylt
Anslutningseffekt	Se typskylt
Säkring	≥ 10 A
Ångtryck för B 3312	3,5 bar
Ångtryck för B 3826 och B 3847	4,0 bar
Ångmängd	100 g/min
Påfyllningsmängd vattentank	1,25 l
Anslutningskabelns längd	2,50 m
Ångslangens längd	1,80 m
Strykbrädets höjd	830 - 1020 mm
Strykbrädets längd	1200 mm
Strykbrädets bredd	400 mm
Normanvändning för produktsäkerhet	enligt EN 60335-1, EN 60335-2-3, EN 60335-2-85
Godkännandemärken	Se typskylt



Miele AB
Industrivägen 20, Box 1397
171 27 Solna

Tel 08-562 29 000
Fax 08-562 29 209
Serviceanmälan: 077 077 00 20

Internet: www.miele.se

Tyskland

Miele & Cie. KG
Carl-Miele-Straße 29
33332 Gütersloh

FashionMaster



sv - SE

M.-Nr. 10 571 400 / 01